

Thermor

NOTICE D'INSTALLATION ET D'UTILISATION
Guide à conserver par l'utilisateur

EVIDENCE ERP Convecteur électrique

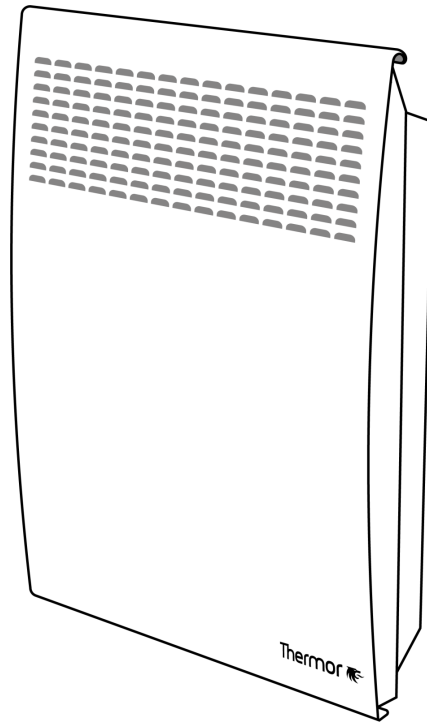

F

EN

D

NL

Sommaire

Mise en garde	2
Installation et Entretien	3
Préparer l'installation de l'appareil	3
Installer l'appareil	4
Raccorder l'appareil	5
Fixer l'appareil	5
Entretien	5
Fonctionnement	6
Le boîtier	6
L'interrupteur	6
Les affichages	7
Les modes de fonctionnement	8
Mode Confort	8
Mode Eco	8
Mode programmation	8
Utilisation	9
Première mise en marche	9
Le mode Confort	9
Le mode Eco	10
Le mode Programmation	10
Paramétrage	12
Régler l'heure et la date du jour	12
Choisir un programme pré-défini pour chaque jour de la semaine	13
Personnaliser un programme	13
Activer ou désactiver la détection de fenêtre ouverte	14
Bloquer l'accès aux commandes	15
Détection de fenêtre ouverte	15
Fonctions avancées	16
Accéder aux fonctions avancées	16
Étalonnage / Calibration	16
Température maximale	17
Voyant de chauffe en veille	17
Paramètres usine	17
En cas de problème	18
Caractéristiques	20

Mise en garde

F





Attention :
Surface très
chaude
Caution
hot surface

Attention surface très chaude. Caution hot surface.
ATTENTION : Certaines parties de ce produit peuvent devenir très chaudes et provoquer des brûlures. Il faut prêter une attention particulière en présence d'enfants et de personnes vulnérables.

- Il convient de maintenir à distance de cet appareil les enfants de moins de 3 ans, à moins qu'ils ne soient sous une surveillance continue.
- Les enfants âgés entre 3 ans et 8 ans doivent uniquement mettre l'appareil en marche ou à l'arrêt, à condition que ce dernier ait été placé ou installé dans une position normale prévue et que ces enfants disposent d'une surveillance ou aient reçu des instructions quant à l'utilisation de l'appareil en toute sécurité et en comprennent bien les dangers potentiels. Les enfants âgés entre 3 ans et 8 ans ne doivent ni brancher, ni régler, ni nettoyer l'appareil, et ni réaliser l'entretien de l'utilisateur.
- Cet appareil peut être utilisé par des enfants âgés d'au moins 8 ans et par des personnes ayant des capacités physiques, sensorielles ou mentales réduites ou dénuées d'expérience ou de connaissance, s'ils (si elles) sont correctement surveillé(e)s ou si des instructions relatives à l'utilisation de l'appareil en toute sécurité leur ont été données et si les risques encourus ont été appréhendés. Les enfants ne doivent pas jouer avec l'appareil. Le nettoyage et l'entretien par l'utilisateur ne doivent pas être effectués par des enfants sans surveillance.
- Cet appareil ne doit être branché ou raccordé, selon les règles et normes en application, que par une personne habilitée.
- Si le câble d'alimentation est endommagé, il doit être remplacé par le fabricant, son service après-vente ou des personnes de qualification similaire afin d'éviter un danger.
- La notice d'utilisation de cet appareil est disponible en vous connectant sur le site Internet du fabricant indiqué sur le bon de garantie présent dans cette notice.
- A la première mise en chauffe, une légère odeur peu apparaître correspondant à l'évacuation des éventuelles traces liées à la fabrication de l'appareil. Nous vous conseillons de mettre votre appareil en chauffe à 28°C pendant 1 heure à la première mise en service.

-Ne pas installer l'appareil juste en dessous d'une prise de courant.

	Avertissement : Afin d'éviter une surchauffe et pour des raisons de sécurité, ne pas couvrir l'appareil de chauffage.
	Les appareils munis de ce symbole ne doivent pas être mis avec les ordures ménagères, mais doivent être collectés séparément et recyclés. La collecte et le recyclage des produits en fin de vie doivent être effectués selon les dispositions et les décrets locaux.
	L'installation d'un appareil en altitude provoque une élévation de la température de sortie d'air (de l'ordre de 10°C par 1000 m de dénivelé). Il est fortement déconseillé de monter un appareil au-dessus d'une altitude de 1000 m (risque de mauvais fonctionnement). Il est interdit de monter un appareil vertical horizontalement et vice-versa..

Installation et Entretien

PRÉPARER L'INSTALLATION DE L'APPAREIL

Règles d'installation

- Cet appareil a été conçu pour être installé dans un local résidentiel. Dans tout autre cas, veuillez consulter votre distributeur.
- L'installation doit être faite dans les règles de l'art et conforme aux normes en vigueur dans le pays d'installation.
- L'appareil doit être alimenté en 220-230 V Monophasé 50/60Hz.
- Dans des locaux humides comme les salles de bains et les cuisines, vous devez installer le boîtier de raccordement au moins à 25 cm du sol.

Tenir l'appareil éloigné d'un courant d'air susceptible de perturber son fonctionnement (ex : sous une Ventilation Mécanique Centralisée, etc..).

Ne pas l'installer juste en dessous d'une prise de courant.

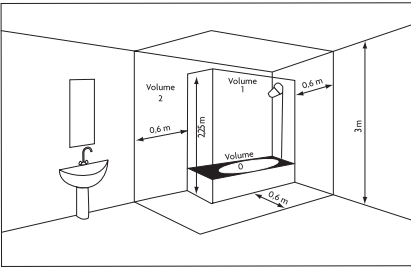

Volume 1	Pas d'appareil électrique
Volume 2	Appareil électrique IPX4

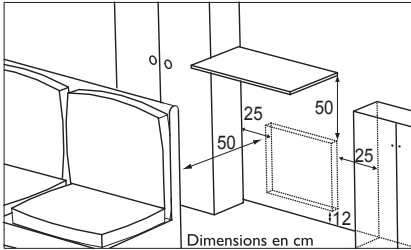

Respectez les distances minimales avec le mobilier pour l'emplacement de l'appareil.

Ne pas installer d'étagère au-dessus des appareils verticaux.

INSTALLER L'APPAREIL

Déverrouiller la patte d'accrochage de l'appareil

Nous vous conseillons de laisser l'appareil dans ses cales de protection et de le poser à plat face vers le sol.

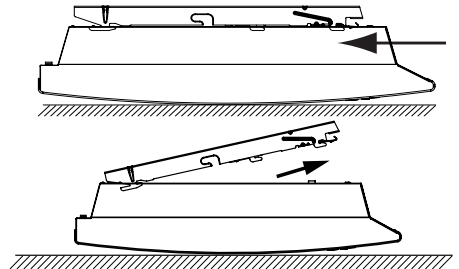
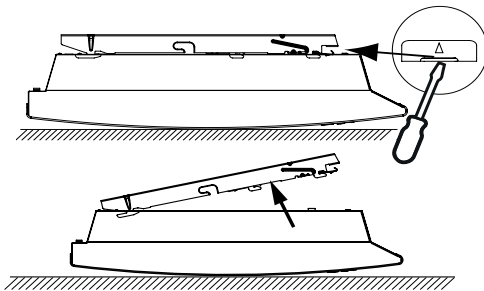

Fixer la patte d'accrochage

Utiliser des vis et chevilles adaptées à votre support (ex : plaque de plâtre).

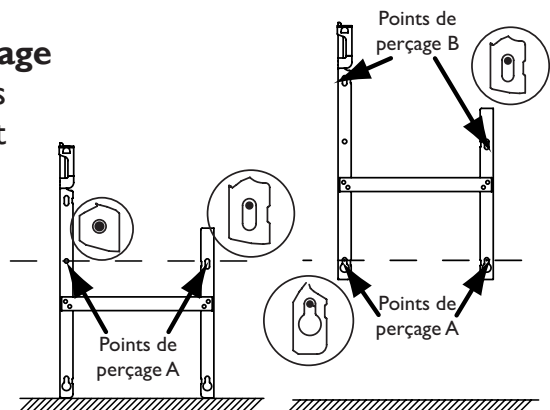

RACCORDER L'APPAREIL

Règles de raccordement

- L'appareil doit être alimenté en 220/230 V Monophasé 50/60Hz.
- Si le câble d'alimentation est endommagé, il doit être remplacé par le fabricant, son service après-vente ou une personne de qualification similaire afin d'éviter un danger.

ATTENTION : Les appareils avec prise ne peuvent pas être installés à poste fixe sur le marché français.

FIXER L'APPAREIL

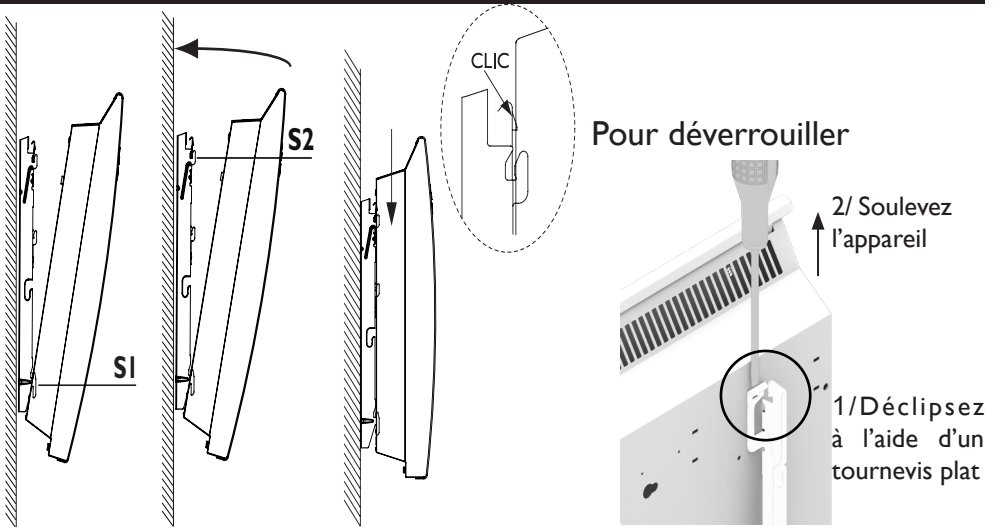

ENTRETIEN

Avant toute action d'entretien, coupez l'alimentation électrique de l'appareil. Pour conserver les performances de l'appareil, il est nécessaire, environ deux fois par an, d'effectuer son dépoussiérage.

Ne jamais utiliser de produits abrasifs et de solvants.

LE BOÎTIER

💡 Appuyez sur n'importe quelle touche pour activer l'affichage.

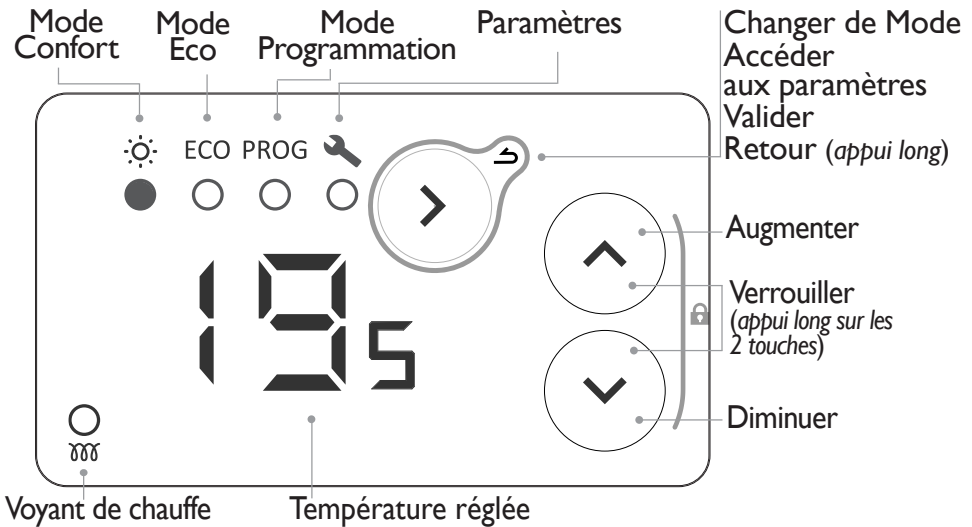

L'INTERRUPTEUR

Un interrupteur Marche/Arrêt est situé à l'arrière du boîtier de commande de l'appareil.



Utilisez celui-ci uniquement pour un arrêt prolongé (période hors chauffe, privilégiez l'utilisation du mode Hors Gel pour les arrêts de plusieurs jours).

Si vous aviez réglé la date et l'heure, lorsque l'appareil est mis hors tension, un nouveau réglage peut vous être demandé.

LES AFFICHAGES

 Température Confort

 Température Eco

 Pas de chauffe

 Entrée du menu

 Sortie du menu

 Réglage de l'heure et du jour

 Affectation des programmes pré-définis aux 7 jours de la semaine

 Personnalisation des programmes

 Détection de fenêtre ouverte

Plusieurs modes de fonctionnement sont proposés :

MODE CONFORT

Vous réglez votre température lorsque vous êtes présent. L'appareil suit en permanence la température de confort réglée. Cette température est également celle appliquée dans le mode Programmation pour les phases Confort.

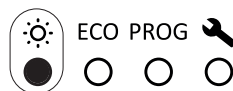

MODE ECO

Ce mode est utilisé en cas d'absence courte (<48h). La température Eco est toujours inférieure d'au moins 2°C par rapport la température Confort. Cette température est également celle appliquée dans le mode Programmation pour les phases Eco.



MODE PROGRAMMATION

L'appareil suit les programmes internes de chaque jour de la semaine. Ces programmes définissent à quelles heures de la journée l'appareil doit suivre la température Confort (température réglée en mode Confort) ou la température Eco (température - 2°C). Des programmes sont prédéfinis. Il est possible de les personnaliser (voir «Personnaliser un programme»).

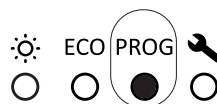

Pour utiliser le mode programmation vous devez d'abord régler l'heure et le jour dans Paramétrage  .

Utilisation

PREMIERE MISE EN MARCHÉ

 Appuyez sur n'importe quelle touche pour activer l'affichage.

A la première mise sous tension, le mode Confort est sélectionné et la température est réglée à 19° C.

A la première mise en chauffe, une légère odeur peu apparaître correspondant à l'évacuation des éventuelles traces liées à la fabrication de l'appareil. Nous vous conseillons de mettre votre appareil en chauffe à 28°C pendant 1 heure à la première mise en service.

LE MODE CONFORT

SÉLECTIONNER LE MODE CONFORT

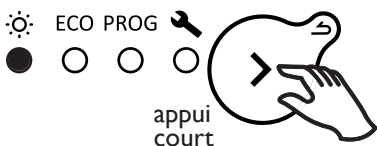

RÉGLER LA TEMPÉRATURE

Utilisez les touches   pour régler la température (température souhaitée).



Augmentez ou diminuez de 12°C mini à 28°C max par pas de 0.5°C.



Diminuez jusqu'à 7° C (température Hors Gel non modifiable).

LE MODE ECO

F

SÉLECTIONNER LE MODE Eco

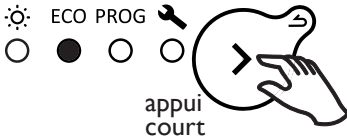

RÉGLER LA TEMPÉRATURE

Utilisez les touches   pour régler la température (température souhaitée).



Augmentez ou diminuez de 10°C mini à 19°C max par pas de 0.5°C.
La température maxi est toujours limitée à 2°C en dessous de la température Confort.



Diminuez jusqu'à 7° C (température Hors Gel non modifiable).

LE MODE PROGRAMMATION

SÉLECTIONNER LE MODE PROGRAMMATION

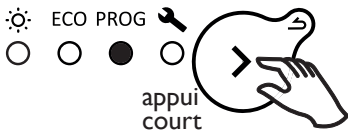

Pour utiliser le mode programmation, vous devez d'abord régler l'heure et le jour dans Paramétrage .

FONCTIONNEMENT EN MODE PROGRAMMATION

L'appareil dispose de 7 programmes (modifiables) qui définissent à quelles heures de la journée l'appareil doit suivre la température Confort (Co, température réglée en Mode Confort) ou la température Eco (Ec, température Confort - 2°C).

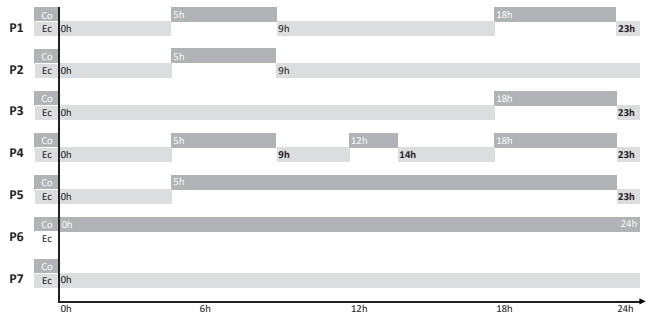

Co = Confort Ec = Eco



Par défaut, un programme est déjà attribué à chacun des jours de la semaine.

d1 lundi	d2 mardi	d3 mercredi	d4 jeudi	d5 vendredi	d6 samedi	d7 dimanche
P1					P6	

Vous pouvez modifier l'attribution des programmes dans Paramétrage .



Pour modifier l'allure (Confort Co, Eco Ec, Eteint oF) et les plages de fonctionnement allez dans Paramétrage  (voir «Paramétrage»).

Utilisez les touches   pour afficher l'allure de fonctionnement de l'appareil (Co, Ec, oF).



Co

Si l'écran affiche Co, vous êtes sur une plage de fonctionnement Confort.



Ec

Si l'écran affiche Ec, vous êtes sur une plage de fonctionnement Eco. La température Eco est réglée à -3.5°C par rapport à la température Confort. La température Eco ne peut pas dépasser 19° C.



oF

Si l'écran affiche oF, l'appareil ne chauffe pas.
Nous vous préconisons l'utilisation des modes Confort et Eco afin de mieux maîtriser votre consommation électrique.





Aucun réglage de la température n'est possible en mode Programmation. Pour régler la température Confort, allez en mode Confort.

PARAMÉTRAGE



F



Dans Paramétrage , vous pouvez :

-  : Régler l'heure et le jour ;
-  : Choisir le programme (P1 à P7) pour chaque jour de la semaine (d1 à d7) ;
-  : Personnaliser chacun des programmes (P1 à P7), en choisissant l'allure de fonctionnement (Co, Ec, oF) pour chaque heure de la journée (de 0h à 23h).















SÉLECTIONNER PARAMÉTRAGE



 Un appui long sur les touches  permet de faire défiler les chiffres rapidement.

 Un appui long sur la touche  permet de revenir en arrière.

RÉGLER L'HEURE ET LA DATE DU JOUR

- 1 - Sélectionnez Paramétrage . Le symbole  s'affiche
- 2 - Appuyez sur  pour afficher .
- 3 - Appuyez sur  pour afficher l'heure. Le symbole  clignote en alternance avec l'heure.
- 4 - Réglez l'heure avec les touches .
- 5 - Appuyez sur  pour afficher les minutes. Le symbole  clignote en alternance avec les minutes.
- 6 - Réglez les minutes avec les touches .
- 7 - Appuyez sur  pour afficher le jour de la semaine. Le symbole  clignote en alternance avec le jour.
- 8 - Réglez le jour de la semaine avec les touches .
d1 = lundi d2 = mardi d3 = mercredi d4 = jeudi d5 = vendredi d6 = samedi d7 = dimanche
- 9 - Appuyez sur  pour valider.
- 10 - Appuyez de nouveau (appui long) pour sortie du menu.

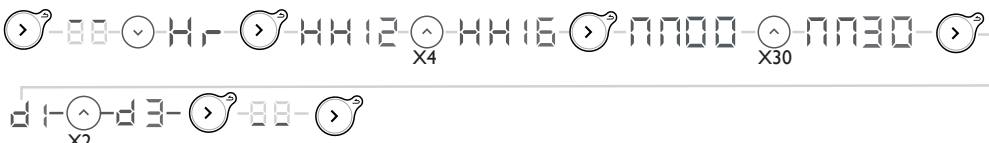

Exemple : pour régler 16h30 un mercredi :





CHOISIR UN PROGRAMME PRÉ-DÉFINI POUR CHAQUE JOUR DE LA SEMAINE



1 - Sélectionnez Paramétrage . Le symbole

 s'affiche

2 - Appuyez 3 fois sur  pour afficher .

3 - Appuyez sur  pour afficher le premier jour. Le numéro du jour est affiché .

4 - Choisissez le jour à régler avec les touches .

5 - Appuyez sur . Le numéro du jour  clignote en alternance avec le programme .

6 - Réglez le programme avec les touches .

7 - Appuyez sur  pour valider. Le jour suivant est affiché.

8 - Revenez à l'étape 4 pour chacun des autres jours.

9 - Appuyez de nouveau (appui long) pour sortie du menu.

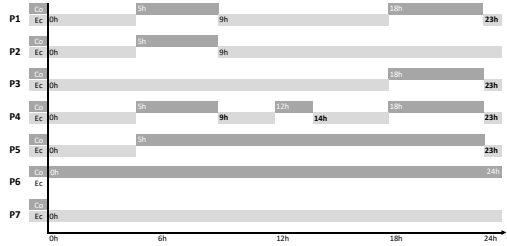



Exemple : je ne travaille pas le vendredi, je souhaite affecter le programme P6 au vendredi (d5).



PERSONNALISER UN PROGRAMME

1 - Sélectionnez Paramétrage . Le symbole  s'affiche.

2 - Appuyez 4 fois sur  pour afficher .

3 - Appuyez sur  pour afficher le premier programme. Le numéro du programme est affiché .

4 - Choisissez le programme à modifier avec les touches .

5 - Appuyez sur , la première heure  clignote en alternance avec l'allure de fonctionnement .

6 - Choisissez l'heure à modifier avec les touches .

7 - Appuyez plusieurs fois sur  pour choisir l'allure de fonctionnement (Confort, Eco, Off).

8 - Appuyez sur , l'heure suivante est affichée.

9 - Revenez au point 6 pour chacune des autres plages horaires

10 - Après la dernière heure (23), le symbole  est affiché.

11 - Appuyez sur  pour revenir à la liste des programmes

12 - Revenez au point 4 pour chacun des programmes à modifier.

13 - Appuyez de nouveau (appui long) pour sortir du menu.

Exemple : je souhaite modifier le programme P6. Je souhaite que l'appareil soit éteint entre 0h et 4h et avoir la température de Confort entre 9h et 13h et entre 19h et 21h. Il faut donc passer les plages entre 0h et 4h de Eco à Off, passer la plage entre 8h et 9h de Confort à Eco, passer la plage entre 12h et 13h de Eco à Confort, puis, passer la plage entre 18h et 19h de Confort à Eco.

P6 prédéfini



P6 modifié

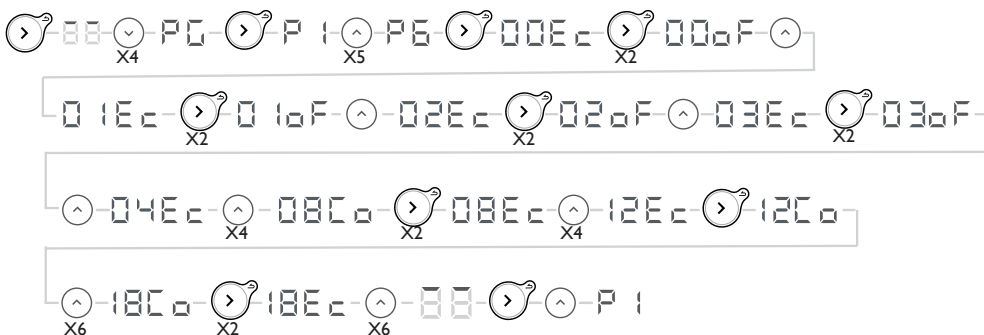

Après une minute sans action, vous sortez automatiquement du Paramétrage.



Après une coupure de courant, un nouveau réglage du jour et de l'heure peut être nécessaire.

ACTIVER OU DÉSACTIVER LA DÉTECTION DE FENÊTRE OUVERTE

- 1 - Sélectionnez Paramétrage . Le symbole **88** s'affiche.
- 2 - Appuyez 2 fois sur pour afficher **3C**.
- 3 - Appuyez sur pour afficher Activer ou désactiver la fonction. Le symbole **3C** clignote.
- 4 - Appuyez sur pour choisir **oN** ou **oF**.
- 5 - Appuyez sur pour valider.
- 6 - Appuyez de nouveau (appui long) pour sortir du menu.

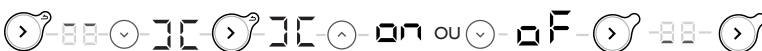

BLOQUER L'ACCÈS AUX COMMANDES

Afin d'éviter les manipulations par des enfants, vous pouvez verrouiller les commandes de votre appareil en appuyant en même temps plus de 3 secondes sur ces deux touches



Lorsque vous appuyez ensuite sur une des touches,  s'affiche. Les commandes sont verrouillées.

Effectuez la même opération pour déverrouiller. L'écran affiche alors .

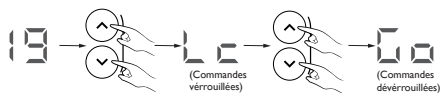

DÉTECTION DE FENÊTRE OUVERTE

Lorsqu'elle est activée, cette fonction permet de détecter les variations de températures liées à l'ouverture de vos fenêtres.

Si vous oubliez d'éteindre votre appareil lors de l'ouverture prolongée d'une fenêtre, cette fonction permet d'y pallier et évite à votre appareil de chauffer inutilement.

En cas de détection de fenêtre ouverte,  s'affiche et clignote et l'appareil passe automatiquement en Hors Gel (7°C).

L'appareil réagit aux ouvertures et fermetures de fenêtre, en fonction de plusieurs variables, dont notamment :

- la température souhaitée dans la pièce ;
- la température extérieure ;
- la configuration de l'installation.

L'appareil passe automatiquement en température Hors Gel (7°C) lorsqu'il détecte une fenêtre ouverte et remonte à la température réglée lorsqu'il détecte sa fermeture (le temps de détection est variable).

L'appareil reprend son fonctionnement initial, même si votre fenêtre est toujours ouverte. Nous déconseillons l'utilisation de cette fonction dans les couloirs et dans les pièces situées à proximité d'une porte d'entrée donnant sur l'extérieur.

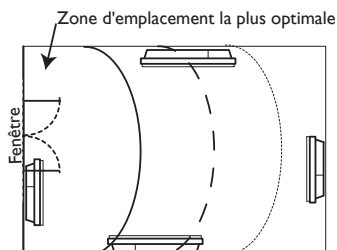

Si votre fenêtre est ouverte et que la température extérieure est inférieure à 7°C, l'appareil continue à chauffer pour atteindre les 7°C.

Fonctions avancées

F

ACCÉDER AUX FONCTIONS AVANCÉES

en même temps
3 secondes mini



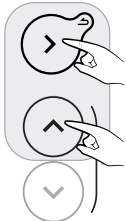





 Appuyez sur n'importe quelle touche pour activer l'affichage.



Appuyez en même temps sur ces deux touches pendant plus de 3 secondes.

CA ÉTALONNAGE / CALIBRATION

Un écart entre la température de consigne et la température réellement mesurée dans la pièce est possible. Il est généralement dû aux conditions d'installation de l'appareil (emplacement, puissance/volume, isolation de la pièce, ..). L'étalonnage permet d'adapter le réglage du thermostat aux conditions réelles de la pièce.

- 1 - Placez l'appareil en mode Confort sur 20°C et attendez plusieurs heures.
- 2 - Mesurez la température de la pièce à l'aide d'un thermomètre et calculez l'écart
écart = température mesurée - température réglée.
- 3 - Appuyez en même temps sur les touches  et  pendant plus de 3 secondes pour afficher  (Calibration).
- 4 - Appuyez sur ,  clignote en alternance avec l'écart actuellement réglé .
- 5 - Réglez la nouvelle valeur avec les touches  /  (entre -3°C et +3°C).
- 6 - Appuyez sur  pour sortir.

Exemple : Après plusieurs heures en mode Confort avec une température réglée à 20°C, je mesure dans la pièce la température de 18°C. Je dois donc paramétrer un écart de 18-20=-2.



Exemple : Après plusieurs heures en mode Confort avec une température réglée à 20°C, je mesure dans la pièce la température de 22°C. Je dois donc paramétrer un écart de 22-20=+2.





TEMPÉRATURE MAXIMALE

L'appareil permet d'enregistrer une température maximale (comprise entre 19° C et 28° C) qui ne pourra pas être dépassée lors des réglages. Par défaut, elle est réglée à 28° C.

1 - Appuyez en même temps sur les touches et pendant plus de 3 secondes pour afficher .

2 - Appuyez sur pour afficher (Max Temperature).

3 - Appuyez sur , clignote en alternance avec la température maximale actuellement réglée .

4 - Réglez la nouvelle valeur avec les touches / (entre 19°C et 28°C).

5 - Appuyez sur pour sortir.

Exemple : Je veux qu'il ne soit pas possible de régler une température supérieure à 24°C.



VOYANT DE CHAUFFE EN VEILLE

Après quelques secondes sans action, l'affichage du boîtier de commande s'éteint automatiquement, à l'exception du voyant de chauffe qui s'allume quand la résistance est alimentée. Il est possible de paramétrer le boîtier pour que ce voyant s'éteigne lorsque l'affichage du boîtier s'éteint.

1 - Appuyer en même temps sur les touches et pendant plus de 3 secondes pour afficher .

2 - Appuyer 2 fois sur pour afficher (Heating Indicator).

3 - Appuyer sur , clignote en alternance avec .

4 - Appuyer sur pour afficher F.

5 - Appuyer sur pour sortir.



PARAMÈTRES USINE

Il est possible de réinitialiser l'appareil en effaçant tous les réglages effectués (programmes, étalonnage, température maximale, voyant de chauffe). Cette fonction est particulièrement utile en cas d'erreurs de programmation..

1 - Appuyer en même temps sur les touches et pendant plus de 3 secondes pour afficher .

2 - Appuyer 3 fois sur pour afficher (Factory Settings).

3 - Appuyer sur , clignote en alternance avec .

4 - Appuyer sur pour afficher .



5 - Appuyer sur pour valider. Tous les voyants s'allument. Puis, l'appareil revient en mode Confort à 19°C.



En cas de problème

F

Problème rencontré	Vérifications à faire
Le boîtier de commande ne s'allume pas.	L'affichage est en veille. Appuyez sur n'importe quelle touche pour activer l'affichage. Vérifiez que l'appareil est bien alimenté électriquement. Vérifiez que l'interrupteur est en position I.
L'indicateur de chauffe ne s'allume pas.	L'indicateur de chauffe s'allume quand la résistance est alimentée électriquement. Vérifiez que l'allumage de l'indicateur est actif. Consultez «Voyant de chauffe en veille». Vérifiez la température ambiante de la pièce et la température réglée.
La température d'ambiance est différente de celle affichée sur l'appareil.	Il est nécessaire d'attendre 6 heures au minimum pour que la température se stabilise. Il est possible, en fonction de votre installation, que vous releviez une température différente de celle affichée sur l'appareil. Vous pouvez ajuster la température de consigne à la température relevée dans la pièce. Consultez «Étalonnage / Calibration».
L'appareil ne chauffe pas.	Si vous êtes en programmation, vérifiez que vous êtes sur un plage horaire Confort. Assurez-vous que les disjoncteurs de l'installation sont enclenchés ou bien que le délesteur (<i>si vous en avez un</i>) n'a pas coupé le fonctionnement de l'appareil. Vérifiez la température ambiante de la pièce : si celle-ci est supérieure à la température réglée, l'appareil ne chauffe pas.
L'appareil chauffe tout le temps	Relevez la température en bas à droite de l'appareil (c'est ici qu'est localisée la sonde). Si cette température est inférieure à la température réglée, alors il est normal que l'appareil chauffe. En cas de différence notable entre la température en bas à droite de l'appareil et la température ambiante de la pièce, nous vous conseillons de corriger l'environnement de l'appareil en conséquence. Dans le cas contraire, nous vous invitons à vérifier la puissance de l'appareil par rapport aux dimensions de la pièce et à son bâti. Assurez-vous également que le produit chauffe un volume fermé (pas de flux d'air venant de pièces non chauffées). En cas de problème (<i>thermostat bloqué...</i>), coupez l'alimentation de l'appareil (<i>fusible, disjoncteur</i>) pendant environ 10 minutes, puis rallumez-le. Il peut y avoir un aléa dans le réseau électrique. En cas de problème (<i>thermostat bloqué...</i>), coupez l'alimentation de l'appareil (<i>fusible, disjoncteur</i>) pendant environ 10 minutes, puis rallumez-le.
L'appareil chauffe alors que la fenêtre est ouverte	Il peut y avoir un laps de temps entre l'ouverture de la fenêtre et la détection. En cas de températures extérieures douces ou suivant la configuration de la pièce, le passage en Hors Gel peut s'avérer plus long (c'est la sonde de l'appareil qui détecte la chute de température et déclenche le mode Hors Gel). Si la température de la pièce chute sous 7°C, l'appareil chauffe.

Problème rencontré	Vérifications à faire
L'appareil ne chauffe pas assez.	Augmentez la température. Si la température ambiante de la pièce n'atteint pas la température demandée, relevez la température en bas à droite de l'appareil (c'est ici qu'est localisée la sonde). Si cette température est supérieure à la température réglée, alors il est normal que l'appareil ne chauffe pas. En cas de différence notable entre la température en bas à droite de l'appareil et la température ambiante de la pièce, nous vous conseillons de corriger l'environnement de l'appareil en conséquence. Dans le cas contraire, nous vous invitons à vérifier que la puissance de l'appareil est conforme aux dimensions de la pièce et à votre bâti. Assurez vous également que le produit chauffe un volume fermé.
L'appareil est très chaud en surface.	Il est normal que l'appareil soit chaud lorsqu'il fonctionne, la température maximale de surface étant limitée conformément à la norme NF Electricité. Si toutefois vous jugez que votre appareil est en permanence très chaud, vérifiez la température ambiante de la pièce. Si celle-ci est supérieure à la température réglée, reportez-vous au paragraphe «l'appareil chauffe tout le temps». Dans le cas contraire, l'appareil chauffe à sa juste puissance par rapport à sa puissance et aux dimensions de la pièce.
Des traces de salissures apparaissent sur le mur autour de l'appareil.	En ambiance polluée, des salissures peuvent apparaître sur les sorties d'air de l'appareil ou au mur. Ce phénomène est lié à la mauvaise qualité de l'air ambiant (<i>fumée de cigarettes, bougies, encens, cheminée,...</i>). Il est conseillé dans ce cas de vérifier la bonne aération de la pièce (<i>ventilation, entré d'air, etc...</i>).
L'appareil ne suit pas les ordres de programmation interne.	Vérifiez que la date et l'heure sont réglées. Vérifiez que l'appareil est en Mode Programmation.
L'écran affiche 	Ce symbole s'affiche lors d'une détection de fenêtre ouverte.
L'écran affiche 	Ce symbole s'affiche lorsque l'appareil est en surchauffe. Contactez le service après-vente.
L'écran affiche 	Ce symbole s'affiche lorsque la sonde de l'appareil est défectueuse. Contactez le service après-vente.

Si vous n'avez pas réussi à résoudre votre problème, contactez votre distributeur/installateur, munissez-vous des références de l'appareil. Elles sont situées sur le côté de l'appareil. Mesurez la température de la pièce. Le Code commercial (C) et le Numéro de série (E) identifient auprès du constructeur l'appareil que vous venez d'acquérir.

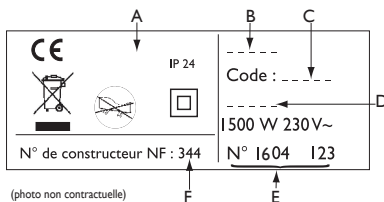

Caractéristiques

F

Références du modèle		CH DIGIT BD0		
Caractéristique	Symbole	Valeur	Unité	
Puissance thermique				
Puissance thermique nominale	P nom	0,5 à 2,5 500 à 2500	kW W	
Puissance thermique minimale	P min	0,5 500	kW W	
Puissance thermique maximale continue	P max,c	2,5 2500	kW W	
Consommation d'électricité auxiliaire				
A la puissance thermique nominale	el max	0,000	kW	
A la puissance thermique minimale	el min	0,000	kW	
En mode veille	el sb	0,00024 0,24	kW W	
Type de contrôle de la puissance thermique / de la température de la pièce				
Caractéristique	Unité	Information complémentaire		
Contrôle électronique de la température de la pièce et programmateur hebdomadaire.	oui			
Autres options de contrôle				
Contrôle de la température de la pièce, avec détecteur de présence.	non			
Contrôle de la température de la pièce, avec détecteur de fenêtre ouverte.	oui			
Option de contrôle à distance.	non			
Contrôle adaptif de l'activation.	oui			
Limitation de la durée d'activation.	non			
Capteur à globe noir.	non			
Coordonnées de contact	Idem étiquette signalétique			

Contents

Warning	22
Installation and Servicing	23
Preparing to install the appliance	23
Installing the appliance	24
Connecting the appliance.....	25
Mounting the appliance.....	26
Servicing.....	26
Operation	27
Panel	27
Switch.....	28
Displays.....	28
Operating modes	29
Comfort mode	29
Eco mode.....	29
Programming mode.....	29
Use	30
Initial switch-on.....	30
Comfort mode.....	30
Eco mode	31
Programming mode	31
Settings.....	33
Setting the time and current date	33
Selecting a predefined program for each day of the week	34
Personalising a program	34
Activating or deactivating the window open detection function	35
Locking access to the controls	36
Window open detection	36
Advanced functions	37
Accessing the advanced functions	37
Calibration	37
Maximum temperature	38
Heating standby indicator	38
Factory settings.....	38
Troubleshooting	39
Specifications	41
Warranty conditions	42

Warning





Attention :
Surface très
chaude
Caution
hot surface

Attention surface très chaude. Caution hot surface.
PLEASE NOTE: Certain parts of this product can become very hot and cause burns. Particular attention must be paid in the presence of children and vulnerable individuals.

EN

- This appliance should be kept away from children aged under 3, unless they are under constant supervision.
- Children aged between 3 and 8 may only switch the appliance on or off provided that it is in place or installed in its normal designated position, and that these children are supervised or have received instructions concerning the safe use of the appliance and clearly understand the potential hazards. Children aged between 3 and 8 must not connect, adjust or clean the appliance or perform user servicing.
- This appliance can be used by children who are at least 8 years old and by people with reduced physical, sensory or mental capacities, or people lacking experience or knowledge, if they are correctly supervised or if they have received instructions for using the appliance safely, and if the risks entailed are taken into account. Children must not play with the appliance. Cleaning and user maintenance must not be undertaken by children without supervision.
- This appliance must only be connected by an authorised person in accordance with the rules and standards in force.
- If the power cable is damaged, it must be replaced by the manufacturer, its After-Sales service or a similarly qualified professional to prevent any hazards.
- You can access the operating instructions for this appliance by visiting the manufacturer's website, shown on the warranty card in this manual.
- The first time the appliance heats up, a slight odour may be noted. This results from the elimination any traces left from its manufacture. When commissioning your appliance, we recommend that you set it to heat to 28°C for 1 hour.

	<p>Warning: To prevent overheating, and for safety reasons, do not cover the heating appliance.</p>
	<p>Appliances carrying this symbol must not be disposed of with household waste. They must be collected separately and recycled.</p> <p>Products at the end of their life must be collected and recycled in accordance with the local provisions and decrees.</p>
	<p>Installing an appliance at altitude causes an increase in the air outlet temperature (<i>10°C per 1000 m change in altitude</i>). It is highly inadvisable to fit appliances above an altitude of 1000 m (<i>risk of malfunction</i>). It is prohibited to fit a vertical appliance horizontally, and vice-versa.</p>

Installation and Servicing

PREPARING TO INSTALL THE APPLIANCE

Installation rules

- This appliance has been designed for installation in a residential setting.

Please consult your retailer for any other scenario.

- Installation must be carried out in accordance with good industrial practice, and with the standards in force in the country of installation.

- The appliance must have a 220-230 V, 50/60 Hz single-phase power supply.

- In wet environments such as bathrooms and kitchens, the connection box must be installed at least 25 cm from the floor.

Keep the appliance out of the way of any air currents that might disrupt its operation (e.g.: under a ventilation system, etc.).

Do not install it directly under a power outlet.

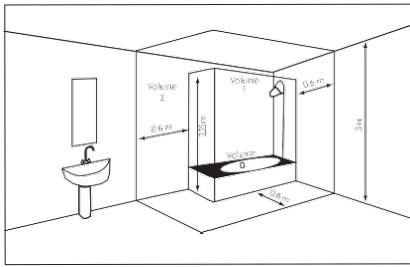

Wet area	No electrical appliances
Medium-wet area	IPX4 electrical appliances

EN

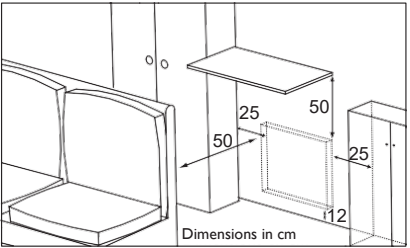

Maintain the minimum distances from furniture when positioning the appliance.
Do not install shelves above vertical appliances.

INSTALLING THE APPLIANCE

Unlocking the horizontal appliance locking tab

We recommend leaving the appliance in its protective blocks, and placing it flat on the floor.

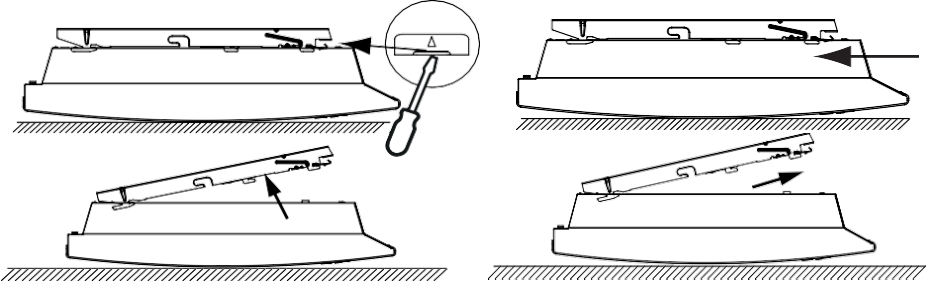

Fastening the locking tab

Use suitable screws and wall plugs for your support (e.g.: plasterboard).

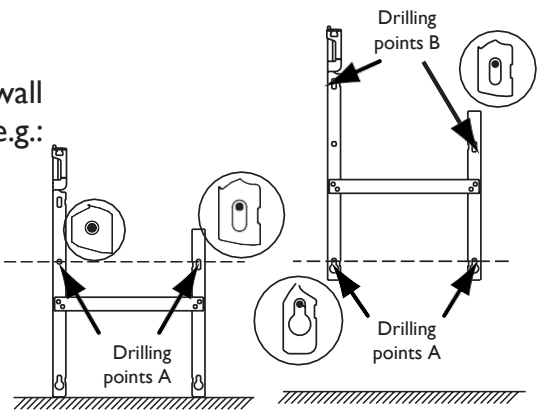

CONNECTING THE APPLIANCE

Connection rules (*appliances with socket*)

PLEASE NOTE: Appliances with a socket are unsuitable for fixed installation on the French market.

Connection rules

- The appliance must have a 220-230 V, 50/60 Hz single-phase power supply.
- If the power cable is damaged, it must be replaced by the manufacturer, its After-Sales service or a similarly qualified professional to prevent any hazards.

MOUNTING THE APPLIANCE

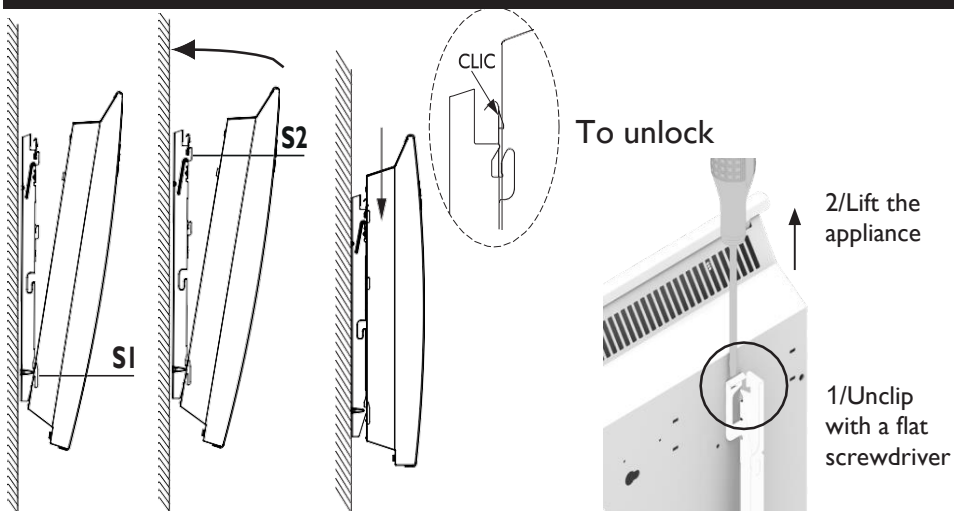

EN

SERVICING

Before any servicing action, cut the power supply to the appliance. To maintain the appliance's performance, it needs to be dusted approximately twice a year.

Never use abrasive products or solvents.

Operation

PANEL

💡 Press any button to activate the display.

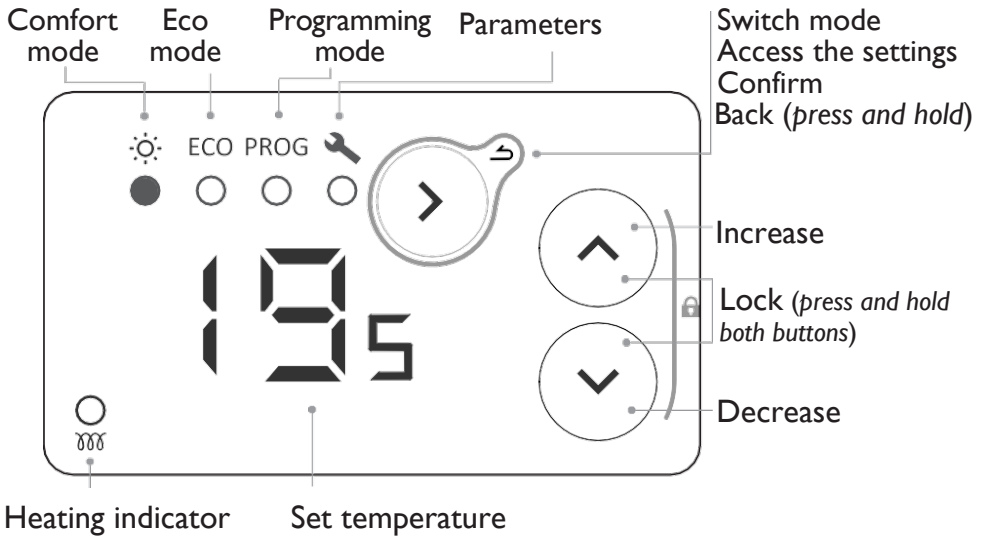

SWITCH

There is an on/off switch located on the rear of the appliance control panel.











EN

Only use this to switch off the appliance for long periods of time (period without heating; Frost Protection mode should be used for stoppages of several days).

If you have set the date and time, when the appliance is powered off, you may be asked to reset these.

DISPLAYS

	Comfort temperature		Setting the time and day
	Eco temperature		
	No heating		Allocate predefined programs to the 7 days of the week
	Enter menu		Personalise programs
	Exit menu		Window open detection

OPERATING MODES

Several operating modes are available:

Comfort mode

You set your temperature when you are present. The appliance continuously follows the set comfort temperature. This temperature is also that applied in Programming mode for the Comfort phases.

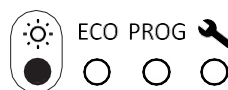

Eco mode

This mode is used for short periods of absence (<48h). The Eco temperature is always at least 2°C below the Comfort temperature. This temperature is also that applied in Programming mode for the Eco phases.



Programming mode

The appliance follows internal programs for each day of the week. These programs define at what time of day the appliance must follow the Comfort temperature (temperature set in Comfort mode) or the Eco temperature (Comfort temperature - 2°C). Some programs are predefined. They can be personalised (see "Personalising a program").

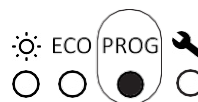

To use programming mode, you must first set the time and day in Settings .

Use

COMMISSIONING



Press any button to activate the display.

EN

When the appliance is first powered on, Comfort mode is selected, and the temperature is set to 19°C.



The first time the appliance heats up, a slight odour may be noted. This results from the elimination any traces left from its manufacture. When commissioning your appliance, we recommend that you set it to heat to 28°C for 1 hour.



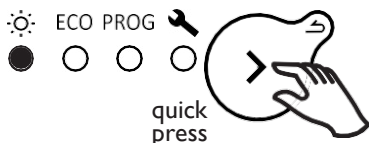

COMFORT MODE

Selecting Comfort mode



Setting the temperature

Use the   buttons to set the temperature (desired temperature).



 ● ○ ○ ○	 Increase or decrease from 12°C min to 28°C max., in 0.5°C steps.
 ● ○ ○ ○	 Decrease further to 7°C (<i>non-modifiable frost protection temperature</i>).

ECO MODE

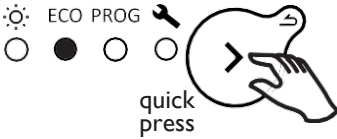
Selecting Eco mode



Setting the temperature

Use the   buttons to set the temperature (desired temperature).



Increase or decrease from 10°C min. to 19°C max., in 0.5°C steps.
The maximum temperature is limited to 2°C below the Comfort temperature.



Decrease further to 7°C (*non-modifiable frost protection temperature*).

PROGRAMMING MODE

Selecting Programming mode

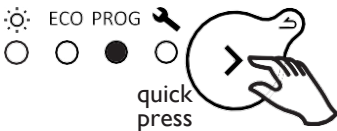

To use programming mode, you must first set the time and day in Settings .

Operating in Programming mode

The appliance has 7 (modifiable) programs which define at what time of day the appliance must follow the Comfort temperature (Co, temperature set in Comfort mode) or the Eco temperature (Ec, Comfort temperature - 2°C).

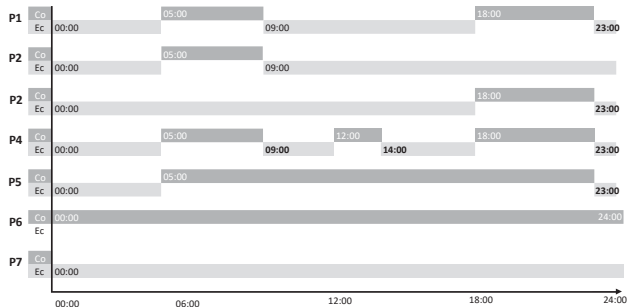

Co = Comfort Ec = Eco

By default, a program is already allocated to each day of the week.







d1 Monday	d2 Tuesday	d3 Wednesday	d4 Thursday	d5 Friday	d6 Saturday	d7 Sunday
P1					P6	

You can modify the program allocation in Settings .



To change the operating program (Comfort Co, Eco Ec, Off oF) and slots, go to Settings  (see Settings).

Use the  buttons to display the appliance's operating program (Co, Ec, oF).

 	<p>If the screen displays Co, you are in a Comfort operating slot.</p>
 	<p>If the screen displays Ec, you are in an Eco operating slot. The Eco temperature is set to -3.5°C below the Comfort temperature. The Eco temperature cannot exceed 19°C.</p>
 	<p>If the screen displays oF, the appliance will not heat. <i>We recommend using Comfort and Eco modes, so as to best manage your electrical consumption.</i></p>



No temperature settings can be made in Programming mode. To set the Comfort temperature, go to Comfort mode.

SETTINGS

In Settings , you can:

- **Hr** : Set the time and day;
- **7d** : Select the program (P1 to P7) for each day of the week (d1 to d7);
- **PC** : Personalise each of the programs (P1 to P7), choosing the operating program (Co, Ec, oF) for each hour of the day (from 00:00 to 23:00).

Selecting settings













Press and hold the buttons  to scroll through the numbers quickly.



Press and hold the  button to go back.

Setting the time and current date

- 1 - Select Settings . The  symbol will be displayed
 - 2 - Press  to display **Hr**.
 - 3 - Press  to display the time. The **HH** symbol will flash alternately with the hours.
 - 4 - Set the hours using the  buttons.
 - 5 - Press  to display the minutes. The **MM** symbol will flash alternately with the minutes.
 - 6 - Set the minutes using the  buttons.
 - 7 - Press  to display the day of the week. The **d** symbol will flash alternately with the day.
 - 8 - Set the day of the week using the  buttons.
- | | | | | | | |
|--------|---------|-----------|----------|--------|----------|--------|
| d1 = | d2 = | d3 = | d4 = | d5 = | d6 = | d7 = |
| Monday | Tuesday | Wednesday | Thursday | Friday | Saturday | Sunday |
- 9 - Press  to confirm.
 - 10 - Press again (press and hold) to exit the menu.
- Example: to set 16:30 on a Wednesday:

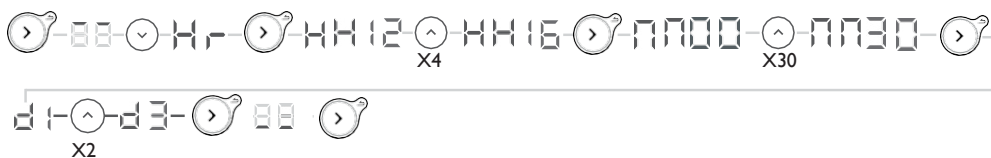

Selecting a pre-defined program for each day of the week

- 1 - Select Settings . The symbol will be displayed.
- 2 - Press 3 times to display .
- 3 - Press to display the first day. The day number will be displayed .
- 4 - Select the day to set using the buttons.
- 5 - Press . The day number will flash alternately with the program .
- 6 - Set the program using the buttons.
- 7 - Press to confirm. The next day will be displayed.
- 8 - Go back to step 4 for each of the other days.
- 9 - Press again (press and hold) to exit the menu.

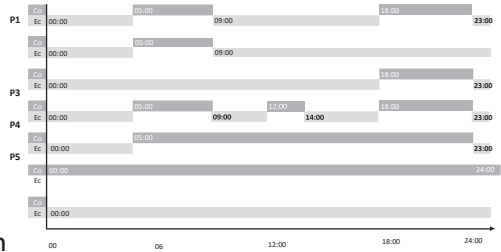

Example: I am not working on Friday, so I want to allocate program P6 to Friday (d5).

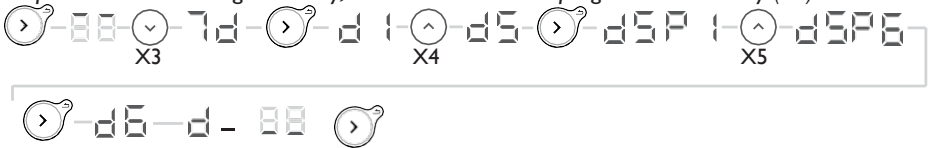

Personalising a program

- 1 - Select Settings . The will be displayed.
- 2 - Press 4 times to display .
- 3 - Press to display the first program. The program number will be displayed .
- 4 - Select the program to be changed using the buttons.
- 5 - Press , the first hour will flash alternately with the operating program .
- 6 - Select the hour to be changed using the buttons.
- 7 - Press several times to select the operating program (Comfort, Eco, Off).
- 8 - Press to display the next hour.
- 9 - Go back to point 6 for each of the other time slots
- 10 - After the last hour (23), the will be displayed.
- 11 - Press to go back to the programs list.
- 12 - Go back to point 4 for each program to be changed.
- 13 - Press again (press and hold) to exit the menu.

Example: I want to modify program P6. I want the appliance to switch off between 00:00 and 04:00, and have Comfort temperature between 09:00 and 13:00, and then between 19:00 and 21:00.

So you need to change the time slots between 00:00 and 04:00 from Eco to Off, and change the slot between 08:00 and 09:00 from Comfort to Eco, change the slot between 12:00 and 13:00 from Eco to Comfort, and then change the slot between 18:00 and 19:00 from Comfort to Eco.

Pre-defined P6



Modified P6

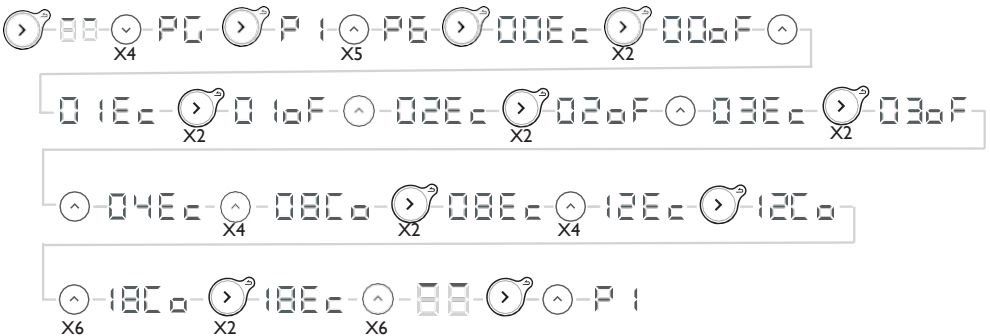

There is an automatic one-minute timeout from Settings.

After a power outage, you may need to reset the day and time.

Activating or deactivating the window open detection function

- 1 - Select Settings . The **88** symbol will be displayed.
- 2 - Press **00** twice to display **00**.
- 3 - Press **00** to display Activate or Deactivate the function. The **00** symbol will flash.
- 4 - Press **00** to select **ON** or **OFF**.
- 5 - Press **00** to confirm.
- 6- Press again (press and hold) to exit the menu.



LOCKING ACCESS TO THE CONTROLS

Your appliance's controls can be child-locked by pressing and holding these two buttons  at the same time for more than 3 seconds.

Then when you press one of the buttons,  will be displayed. The controls will be locked.

Perform the same operation to unlock. The following screen will be displayed .

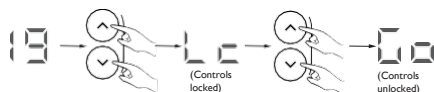

WINDOW OPEN DETECTION

When activated, this function can detect temperature variations due to opening your windows.

If you forget to switch your appliance off when a window is open for a long period of time, this function solves this issue, and prevents your appliance from heating unnecessarily.

In case of window open detection,  is displayed, flashing, and the appliance automatically switches to Frost Protection (7°C).

The appliance will react to windows being opening and closed, according to several variables, in particular:

- the desired room temperature;
- the outdoor temperature;
- the installation configuration.

The appliance automatically switches to Frost Protection mode (7°C) if it detects an open window, and goes back up to the set temperature when it detects that it has been closed (the detection time is variable).

The appliance will revert to its initial operation, even if your window is still open. We advise against using this function in corridors and in rooms situated close to an entrance door leading to the outside.

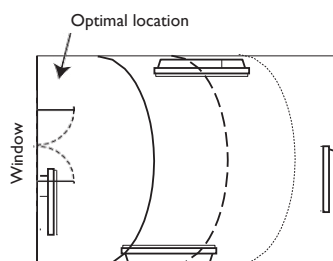

If your window is open and the outside temperature is below 7°C, the appliance continues to heat up until 7°C is reached.

Advanced functions

Accessing advanced functions

at the same time for
at least 3 seconds

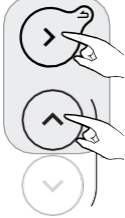

Press and hold these two buttons
for more than 3 seconds.

Press any button to activate the display.



CALIBRATION

There may be a difference between the setpoint temperature and the temperature actually measured in the room. This is generally due to the appliance installation conditions (location, power/volume, room insulation, etc.). Calibration is used to adapt the thermostat setting to the actual room conditions.

- 1 - Switch the appliance to Comfort mode at 20°C, and wait for a few hours.
- 2 - Measure the room temperature using a thermometer and calculate the difference (measured temperature - set temperature).
- 3 - Press and hold the and buttons at the same time for more than 3 seconds to display (Calibration).
- 4 - Press , will flash alternately with the actually set difference .
- 5 - Set the new value using the / buttons (between -3°C and +3°C).
- 6 - Press to exit.

Example: After several hours in Comfort mode with the temperature set to 20°C, I measure a room temperature of 18°C. So, I need to set a difference of $18 - 20 = -2$.



Example: After several hours in Comfort mode with the temperature set to 20°C, I measure a room temperature of 22°C. So, I need to set a difference of $22 - 20 = +2$.





MAXIMUM TEMPERATURE

The appliance can save a maximum temperature (of between 19°C and 28°C), which the settings cannot exceed. By default, it is set to 28°C.

- 1 - Press and hold the and buttons at the same time for more than 3 seconds to display
- 2 - Press to display (Max. Temperature).
- 3 - Press , will flash alternately with the currently set maximum temperature .
- 4 - Set the new value using the buttons (between 19°C and 28°C).
- 5 - Press to exit.

Example: I want to prevent a temperature above 24°C from being set.



EN



HEATING STANDBY INDICATOR

There is an automatic timeout on the control panel display after a few seconds, with the exception of the heating indicator, which is lit when the resistor is powered on. It is possible to configure the panel so that the indicator goes out when the panel display is switched off.

- 1 - Press and hold the and buttons at the same time for more than 3 seconds to display
- 2 - Press twice to display (Heating Indicator).
- 3 - Press , will flash alternately with .
- 4 - Press to display .
- 5 - Press to exit.



FACTORY SETTINGS



It is possible to reset the appliance, erasing all the settings made (programs, calibration, maximum temperature, heating indicator). This function is particularly useful in case of programming errors.

- 1 - Press and hold the and buttons at the same time for more than 3 seconds to display
- 2 - Press 3 times to display (Factory Settings).
- 3 - Press , will flash alternately with .
- 4 - Press to display .
- 5 - Press to confirm. All the indicators will light up. The appliance will then return to Comfort mode at 19°C.



Troubleshooting

Problem encountered	Checks to carry out
The control panel does not light up.	The display is on standby. Press any button to activate the display. Check that the appliance is powered on. Check that the switch is in position I.
The heating indicator does not light up.	The heating indicator lights up when the resistor is powered on. Check that the indicator light is active. Consult the "Heating standby indicator". Check the ambient temperature of the room and the set temperature.
The room temperature is different from that displayed by the appliance.	You have to wait at least 6 hours for the temperature to stabilise. Depending on your installation, you may get a different temperature reading to that displayed on the appliance. You can adjust the setpoint temperature to the temperature read in the room. See "Calibration".
The appliance does not heat up.	If you are programming, check that you are in a Comfort time slot. Check that the installation's circuit breakers are engaged or that the load-shedding device (<i>if present</i>) has not stopped the appliance from functioning. Check the ambient temperature of the room: if it is higher than the set temperature, the appliance will not heat up.
Appliance heating all the time	Read the temperature at the bottom right of the appliance (this is where the sensor is located). If this temperature is below the set temperature, then the appliance should be heating. If there is a significant difference between the temperature at the bottom right of the appliance and the ambient temperature of the room, we recommend that you rectify the appliance's surroundings accordingly. Otherwise, we recommend that you check the appliance's power in relation to the dimensions of the room and the structure. Also ensure that the product is heating an enclosed area (no influx of air from unheated rooms). In the event of a problem (<i>thermostat locked, etc.</i>), cut the power to the appliance (<i>fuse, circuit breaker</i>) for about 10 minutes, then switch it on again. There may be a problem in the electrical network. In the event of a problem (<i>thermostat locked, etc.</i>), cut the power to the appliance (<i>fuse, circuit breaker</i>) for about 10 minutes, then switch it on again.
The appliance is heating when the window is open	There may be a short delay between the opening of the window and its detection. If outside temperatures are mild, or due to the configuration of the room, it may take longer to switch to Frost Protection (it is the appliance sensor which detects the drop in temperature and activates Frost Protection mode). If the room temperature drops below 7°C, the appliance starts heating.

Problem encountered	Checks to carry out
The appliance does not heat enough.	Increase the temperature. If the ambient temperature of the room does not reach the requested temperature, read the temperature at the bottom right of the appliance (this is where the sensor is located). If this temperature is above the set temperature, then the appliance should not be heating. If there is a significant difference between the temperature at the bottom right of the appliance and the ambient temperature of the room, we recommend that you rectify the appliance's surroundings accordingly. Otherwise, we recommend that you check that the appliance's power is correct for the dimensions of the room and your structure. Also ensure that the product is heating an enclosed area.
The surface of the appliance is very hot.	The appliance can be expected to be hot when operating, while the maximum surface temperature is limited in accordance with the NF Electrical standard. However, if you feel that your appliance is always very hot, check the ambient temperature of the room. If this is higher than the set temperature, refer to the section "The appliance is heating constantly". Otherwise, the appliance's heating output is right for its power and the dimensions of the room.
Traces of dirt appear on the wall around the appliance.	In a polluted atmosphere, dirt may appear around the appliance's air outlets or on the wall. This phenomenon is due to poor ambient air quality (<i>cigarette smoke, candles, incense, fireplace, etc.</i>). In this case, you are advised to check that the room is suitably ventilated (<i>ventilation, air intake, etc.</i>).
The appliance does not follow the internal programming commands.	Check that the date and time are set. Check that the appliance is in Programming mode.
The screen shows 	This symbol is displayed when an open window is detected.
The screen shows 	This symbol is displayed when the appliance is overheating. Contact the After-Sales service.
The screen shows 	This symbol is displayed when the appliance sensor is defective. Contact the After-Sales service.

If you have been unable to solve your problem, contact your retailer/installer, after noting the references for your appliance. These are located on the side of the appliance. Measure the room temperature. The commercial code (C) and the serial number (E) provide the manufacturer's identification of the appliance you have just bought.

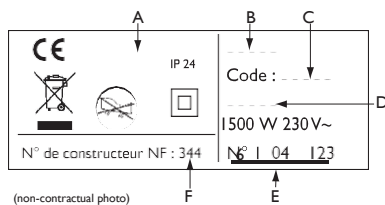

Specifications

Model references		CH DIGIT BD0	
Specification	Symbol	Value	Unit
Heat output			
Nominal heat output	P nom	0.5 to 2 500 to 2000	kW W
Minimum thermal output	P min	0.5 500	kW W
Maximum continuous heat output	P max, c	2 2000	kW W
Auxiliary electricity consumption			
At rated thermal output	el max	0.000	kW
At minimum thermal output	el min	0.000	kW
In standby mode	el SB	0.00024 0.24	kW W
Type of thermal output / room temperature monitoring			
Specification	Unit	Additional information	
Electronic room temperature monitoring and weekly timer.	yes		
Other control options			
Room temperature monitoring, with presence detector.	no		
Room temperature monitoring, with window open detector.	yes		
Remote control option.	no		
Adaptive control of activation.	yes		
Activation period limit.	no		
Black globe sensor.	no		
Contact details	As per nameplate		

Warranty conditions

DOCUMENT TO BE KEPT BY THE USER

(Submit the certificate only in case of claims)

EN

- The warranty term is two years from the installation or purchase date, and may not exceed 30 months from the manufacture date without documentary proof.
- This warranty applies in France only.
- Parts recognised as defective shall be replaced or newly supplied, excluding all other claims for damages.
- Labour, travel and transportation costs shall be borne by the user.
- Damage arising from non-compliant installation, from a power network not compliant with standard NF EN 50160, from misuse or non-compliance with the guidelines stipulated herein shall not be covered by the warranty.
- Please submit the certificate only in case of a claim, along with your purchase invoice, to the dealer or your installer.
- The terms of these conditions of warranty do not affect the purchaser's entitlement to the advantages of the legal warranty for hidden faults and defects, which apply in any case under the conditions of articles 1641 et seq. of the French Civil Code.

SATC:

**Rue Monge - ZI Nord - BP 65
85002 La Roche-Sur-Yon Cedex**

www.atlantic.fr

Inhaltsverzeichnis

Warnhinweise	44
Installation und Wartung	45
Vorbereiten der Installation des Gerätes	45
Installieren des Gerätes	46
Anschließen des Gerätes	47
Befestigen des Gerätes	48
Wartung	48
Betrieb	49
Bedieneinheit.....	49
Schalter	50
Anzeigen	50
Betriebsmodi	51
Komfortmodus	51
Eco-Modus.....	51
Programm-Modus.....	51
Verwendung	52
Erstes Einschalten.....	52
Komfortmodus	52
Eco-Modus	53
Programm-Modus	53
Parametrierung.....	55
Einstellen von Uhrzeit, Datum und Wochentag.....	55
Auswählen eines voreingestellten Programms für jeden Wochentag.....	56
Anpassen eines Programms	56
Aktivieren oder Desaktivieren der Erkennung eines offenen Fensters.....	57
Sperren der Bedienelemente	58
Erkennung eines offenen Fensters	58
Erweiterte Funktionen	59
Aufrufen der erweiterten Funktionen	59
Eichung/Kalibrierung.....	59
Höchsttemperatur	60
Heizanzeige im Standby-Modus	60
Werkseinstellungen	60
Bei Problemen	61
Eigenschaften	63
Garantiebedingungen	64

Warnhinweise





Achtung:
Sehr heiße
Oberfläche
Caution
hot surface

Achtung: Sehr heiße Oberfläche. Caution hot surface.
ACHTUNG: Einige Teile dieses Gerätes können sehr heiß werden und Verbrennungen verursachen.
Bei Anwesenheit von Kindern und gefährdeten Personen ist besondere Vorsicht geboten.

DE

- Kinder unter 3 Jahren sollten von diesem Gerät ferngehalten werden und nur unter ständiger Aufsicht in dessen Nähe kommen.
- Kinder im Alter von 3 bis 8 Jahren dürfen das Gerät nur ein- oder ausschalten, wenn das Gerät in einer normalen, vorgesehenen Position aufgestellt oder installiert wurde und diese Kinder beaufsichtigt werden oder in die sichere Verwendung des Gerätes eingewiesen wurden und die möglichen Gefahren verstehen. Kinder im Alter von 3 bis 8 Jahren dürfen das Gerät nicht einstecken, einstellen oder reinigen sowie keine Instandhaltung vornehmen.
- Dieses Gerät kann von mindestens 8 Jahre alten Kindern und Personen mit eingeschränkten körperlichen, sensorischen oder geistigen Fähigkeiten oder ohne vorherige Erfahrung oder Vorwissen benutzt werden, wenn sie angemessen beaufsichtigt werden oder wenn sie Anweisungen zur sicheren Verwendung des Gerätes erhalten haben und die Risiken verstanden wurden. Kinder dürfen nicht mit dem Gerät spielen. Die benutzerseitige Reinigung oder Wartung darf nicht durch unbeaufsichtigte Kinder durchgeführt werden.
- Dieses Gerät darf nur von einer autorisierten Person gemäß den geltenden Regeln und Normen an die Stromversorgung angeschlossen werden.
- Sollte das Versorgungskabel beschädigt sein, muss es vom Hersteller, dessen Kundendienst oder vergleichbar qualifizierten Personen ausgetauscht werden, um Gefahren zu vermeiden.
- Die Bedienungsanleitung dieses Gerätes ist nach Anmeldung auf der Internetseite des Herstellers erhältlich, die auf dem Garantieschein in dieser Anleitung angegeben ist.
- Bei der ersten Erwärmung kann ein leichter Geruch durch die Ableitung eventueller mit der Herstellung des Gerätes verbundener Rückstände entstehen. Wir empfehlen Ihnen, Ihr Gerät bei der ersten Inbetriebnahme eine Stunde lang auf 28 °C heizen zu lassen.

- Das Gerät nicht direkt über einer Steckdose anbringen.

	<p>Warnung: Zur Vermeidung einer Überhitzung und aus Sicherheitsgründen darf das Heizgerät nicht abgedeckt werden.</p>
	<p>Mit diesem Symbol gekennzeichnete Geräte dürfen nicht in den Hausmüll gegeben werden, sondern müssen getrennt gesammelt und recycelt werden. Die Sammlung und das Recycling von Altprodukten müssen in Übereinstimmung mit den örtlichen Bestimmungen und Verordnungen erfolgen.</p>
	<p>Die Aufstellung eines Gerätes in Höhenlagen führt zu einer Erhöhung der Temperatur der austretenden Luft (<i>10 °C pro 1000 m Höhenunterschied</i>). Es wird dringend davon abgeraten, ein Gerät in einer Höhenlage über 1000 m zu installieren (<i>Gefahr von Funktionsstörungen</i>). Es ist nicht zulässig, ein vertikales Gerät horizontal anzubringen und umgekehrt.</p>

Installation und Wartung

VORBEREITEN DER INSTALLATION DES GERÄTES

Regeln für die Installation

- Dieses Gerät ist für die Installation in einem Wohnraum vorgesehen. Für alle anderen Fälle wenden Sie sich bitte an Ihren Händler.
- Die Installation muss in Übereinstimmung mit den im Installationsland geltenden Normen erfolgen.
 - Das Gerät muss mit Wechselstrom, 220-230 V, 50/60 Hz, versorgt werden.
 - In Feuchträumen wie Badezimmern und Küchen muss die Anschlussdose mindestens 25 cm über dem Boden installiert werden.

Das Gerät von Luftströmen fernhalten, die seine Funktion beeinträchtigen könnten (z. B.: unter einer zentralen mechanischen Lüftung usw.).

Nicht direkt über einer Steckdose anbringen.

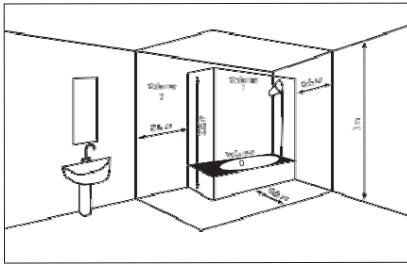

Bereich 1	Keine elektrischen Geräte
Bereich 2	Elektrisches Gerät IPX4

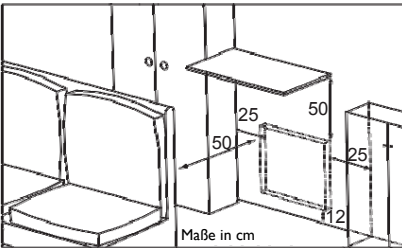

Beachten Sie bei der Wahl des Installationsortes des Gerätes die Mindestabstände zu Einrichtungsgegenständen. Bringen Sie über vertikalen Geräten keine Regale an.

DE

INSTALLIEREN DES GERÄTES

Lösen der Aufhängevorrichtung vom Gerät

Wir empfehlen, das Gerät in den Schutzelementen zu lassen und es flach mit der Vorderseite nach unten auf den Boden zu legen.

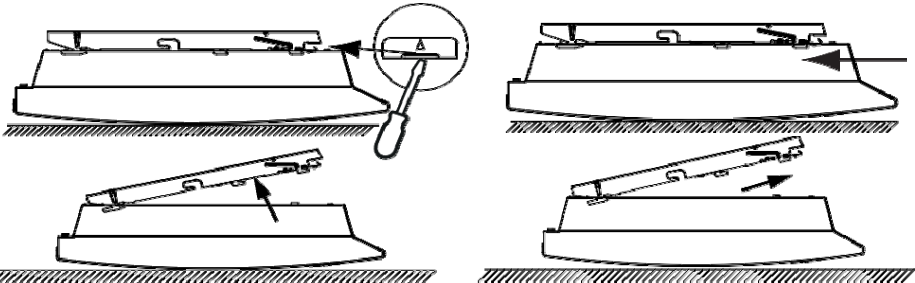

Befestigen der Aufhängevorrichtung

Verwenden Sie für Ihren Untergrund geeignete Schrauben und Dübel (z. B.: Gipsplatte).

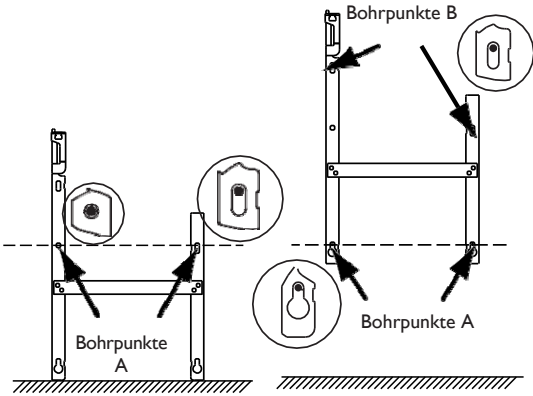

ANSCHLIESSEN DES GERÄTES

Regeln für den Anschluss (Gerät mit Stecker)

ACHTUNG: Geräte mit Stecker dürfen auf dem französischen Markt nicht fest installiert werden.

Regeln für den Anschluss

- Das Gerät muss mit Wechselstrom, 220-230 V, 50/60 Hz, versorgt werden.

- Sollte das Stromversorgungskabel beschädigt sein, muss es vom Hersteller, dessen Kundendienst oder einer vergleichbar qualifizierten Person ausgetauscht werden, um Gefahren zu vermeiden.

BEFESTIGEN DES GERÄTES

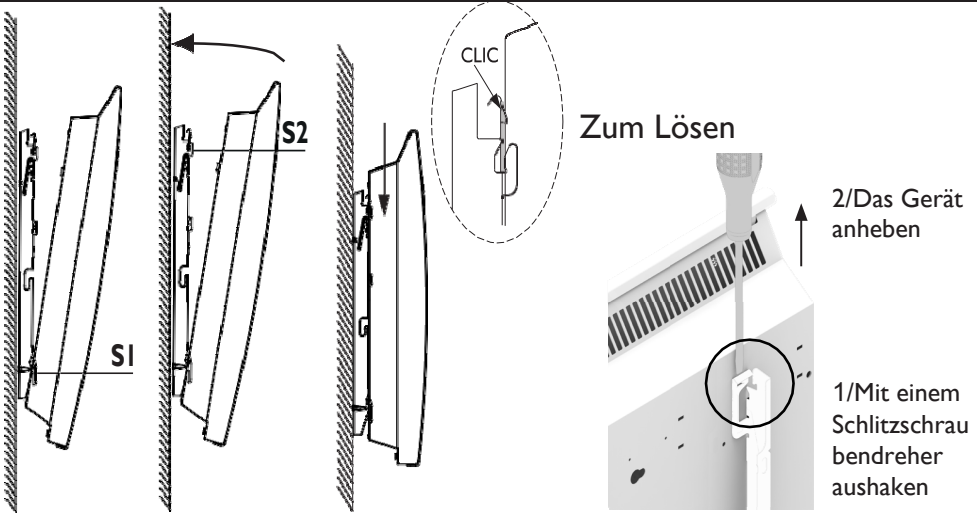

DE

WARTUNG

Schalten Sie vor jeglichen Wartungsarbeiten die Stromversorgung des Gerätes aus. Um die Leistung des Gerätes aufrechtzuerhalten, muss es etwa zweimal im Jahr entstaubt werden.

Niemals Scheuermittel oder Lösungsmittel verwenden.

Betrieb

BEDIENEINHEIT

💡 Drücken Sie eine beliebige Taste, um die Anzeige zu aktivieren.

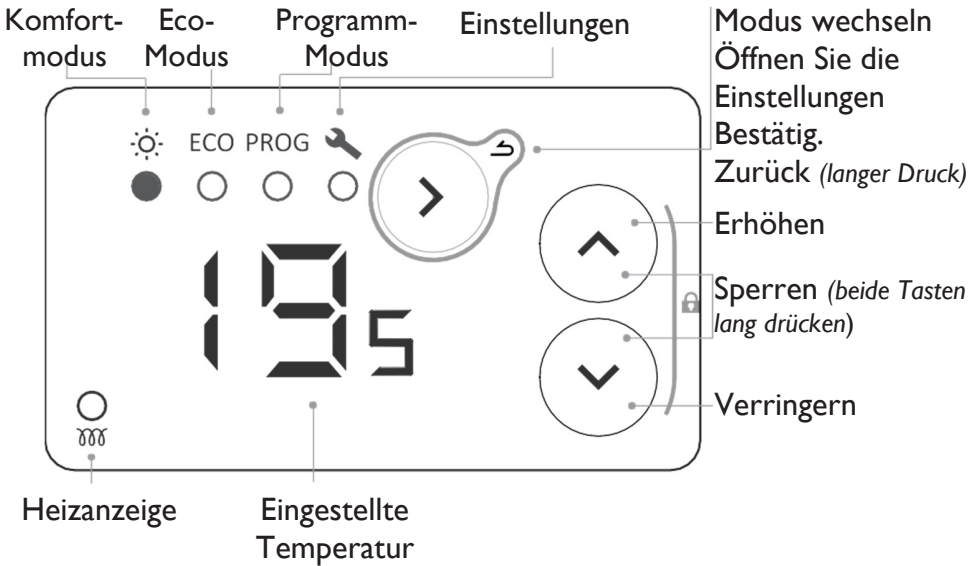

SCHALTER

An der Rückseite der Bedieneinheit des Gerätes befindet sich ein Ein-/Ausschalter.













Verwenden Sie diesen nur für eine längere Abschaltung (Nicht-Heizperiode, bevorzugen Sie für mehrtägiges Ausschalten die Verwendung des Frostschutzmodus).

Wenn Sie Datum und Uhrzeit eingestellt haben und das Gerät ausgeschaltet wird, werden Sie eventuell aufgefordert, die Einstellung erneut vorzunehmen.

DE

ANZEIGEN

	Komforttemperatur		Einstellen von Uhrzeit und Wochentag
	Eco-Temperatur		Zuweisen von
	Keine Heizung		voreingestellten Programmen für die 7 Wochentage
	Menübeginn		Anpassen von Programmen
	Menüende		Erkennung eines offenen Fensters

BETRIEBSMODI

Es stehen mehrere Betriebsarten zur Auswahl:

Komfortmodus

Sie stellen Ihre Temperatur ein, wenn Sie anwesend sind. Das Gerät richtet sich kontinuierlich nach der eingestellten Komforttemperatur. Diese Temperatur wird auch für die Komfortphasen im Programm-Modus verwendet.



Eco-Modus

Dieser Modus wird bei einer kurzen Abwesenheit (<48h) verwendet. Die Eco-Temperatur ist immer mindestens 2 °C niedriger als die Komforttemperatur. Diese Temperatur wird auch für die Eco-Phasen im Programm-Modus verwendet.



Programm-Modus

Das Gerät folgt den internen Programmen für jeden Wochentag. Diese Programme legen fest, zu welchen Tageszeiten das Gerät der Komforttemperatur (die im Komfortmodus eingestellte Temperatur) oder der Eco-Temperatur (Temperatur - 2 °C) folgen soll. Es sind Programme voreingestellt. Diese können angepasst werden (siehe „Anpassen eines Programms“).



Um den Programm-Modus zu verwenden, müssen Sie zunächst unter Einstellungen  die Uhrzeit und den Wochentag einstellen.

Verwendung

ERSTES EINSCHALTEN



Drücken Sie eine beliebige Taste, um die Anzeige zu aktivieren.

Beim ersten Einschalten ist der Komfort-Modus ausgewählt und die Temperatur auf 19 °C eingestellt.

Bei der ersten Erwärmung kann ein leichter Geruch durch die Ableitung eventueller mit der Herstellung des Gerätes verbundener Rückstände entstehen. Wir empfehlen Ihnen, Ihr Gerät bei der ersten Inbetriebnahme eine Stunde lang auf 28 °C heizen zu lassen.



DE

KOMFORTMODUS

Auswählen des Komfortmodus



Einstellen der Temperatur

Verwenden Sie die Tasten   , um die Temperatur (gewünschte Temperatur) einzustellen.



19

Erhöhen oder verringern Sie die Temperatur in Schritten von 0,5 °C auf min. 12 °C bis max. 28 °C.



7

Verringern Sie die Temperatur auf bis zu 7 °C (Frostschutztemperatur nicht veränderbar).

ECO-MODUS

Auswählen des Eco-Modus



Einstellen der Temperatur

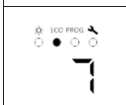

Verwenden Sie die Tasten , um die Temperatur (gewünschte Temperatur) einzustellen.

	<p>Erhöhen oder verringern Sie die Temperatur in Schritten von 0,5 °C auf min. 10 °C bis max. 19 °C. Die Höchsttemperatur ist immer auf 2 °C unter der Komforttemperatur begrenzt.</p>
	<p>Verringern Sie die Temperatur auf bis zu 7 °C (Frostschutztemperatur nicht veränderbar).</p>

PROGRAMM-MODUS

Programm-Modus auswählen



 Um den Programm-Modus zu verwenden, müssen Sie zunächst unter Einstellungen die Uhrzeit und den Wochentag einstellen. 

Betrieb im Program-Modus

Das Gerät verfügt über 7 (veränderbare) Programme, die festlegen, zu welchen Tageszeiten das Gerät der Komforttemperatur (Co, im Komfortmodus eingestellte Temperatur) oder der Eco-Temperatur (Ec, Komforttemperatur – 2 °C) folgen soll.

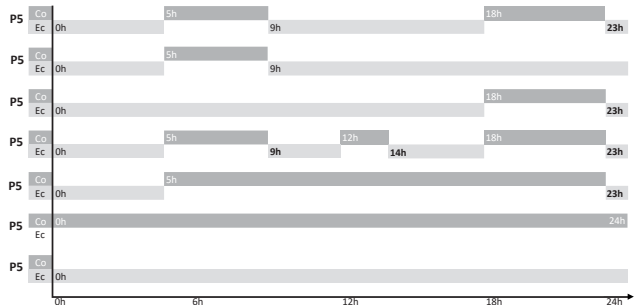

Co = Komfort, Ec = Eco

Standardmäßig ist jedem Wochentag bereits ein Programm zugewiesen.

d1	d2	d3	d4	d5	d6	d7
Montag	Dienstag	Mittwoch	Donnerstag	Freitag	Samstag	Sonntag
P1					P6	







Sie können die Zuweisung der Programme in den Einstellungen  ändern.

DE



Um die Betriebsart (Komfort Co, Eco Ec, Aus oF) und -bereiche zu ändern, gehen Sie zu den Einstellungen  (siehe „Einstellungen“).

Verwenden Sie die Tasten  , um die Betriebsart des Gerätes anzuzeigen (Co, Ec, oF).

 	<p>Wenn im Display Co angezeigt wird, befinden Sie sich in einem Komfort-Betriebsbereich.</p>
 	<p>Wenn im Display Ec angezeigt wird, befinden Sie sich in einem Eco-Betriebsbereich. Die Eco-Temperatur ist auf -3,5 °C im Vergleich zur Komforttemperatur eingestellt. Die Eco-Temperatur kann nicht höher als 19 °C sein.</p>
 	<p>Wenn im Display oF angezeigt wird, heizt das Gerät nicht. <i>Wir empfehlen Ihnen, die Modi Komfort und Eco zu nutzen, um Ihren Stromverbrauch zu optimieren.</i></p>



Im Programmiermodus ist keine Einstellung der Temperatur möglich. Um die Komforttemperatur einzustellen, gehen Sie in den Komfortmodus.

EINSTELLUNGEN

In den Einstellungen  können Sie:

- **Hr** : die Uhrzeit und den Wochentag einstellen;
- **7d** : das Programm (P1 bis P7) für jeden Wochentag (d1 bis d7) wählen;
- **PG** : jedes der Programme (P1 bis P7) individuell anpassen, indem Sie die Betriebsart (Co, Ec, oF) für jede Tageszeit (von 0 Uhr bis 23 Uhr) wählen.

Auswählen der Einstellungen















Durch langes Drücken der Tasten  laufen die Ziffern schnell durch.



Durch langes Drücken der Taste  gelangen Sie einen Schritt zurück.

Einstellen von Uhrzeit, datum und wochentag Hr

- 1 - Wählen Sie Einstellungen . Das Symbol  wird angezeigt.
 - 2 - Drücken Sie , um **Hr** anzuzeigen.
 - 3 - Drücken Sie , um die Uhrzeit anzuzeigen. Es blinken abwechselnd das Symbol  und die Uhrzeit.
 - 4 - Stellen Sie die Uhrzeit mit den Tasten  ein.
 - 5 - Drücken Sie , um die Minuten anzuzeigen. Es blinken abwechselnd das Symbol  und die Minuten.
 - 6 - Stellen Sie die Minuten mit den Tasten  ein.
 - 7 - Drücken Sie , um den Wochentag anzuzeigen. Es blinken abwechselnd das Symbol  und der Wochentag.
 - 8 - Stellen Sie den Wochentag mit den Tasten  ein.

d1 =	d2 =	d3 =	d4 =	d5 =	d6 =	d7 =
Montag	Dienstag	Mittwoch	Donnerstag	Freitag	Samstag	Sonntag
 - 9 - Drücken Sie zur Bestätigung .
 - 10 - Drücken Sie erneut (langes Drücken), um das Menü zu verlassen.
- Beispiel: Um 16.30 Uhr an einem Mittwoch einzustellen:

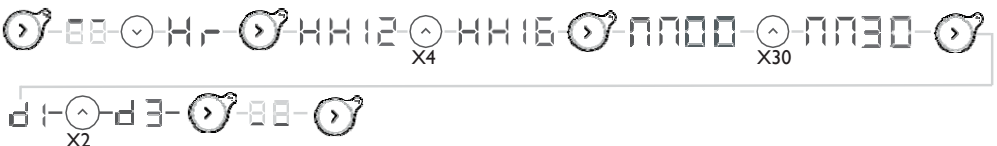

Auswählen eines voreingestellten programmes für jeden wochentag

1 - Wählen Sie Einstellungen . Das Symbol wird angezeigt

2 - Drücken Sie dreimal , um anzuzeigen

3 - Drücken Sie , um den ersten Tag anzuzeigen. Die Nummer des Tages wird angezeigt .

4 - Wählen Sie den einzustellenden Tag mit den Tasten aus.

5 - Drücken Sie . Es blinken abwechselnd die Nummer des Wochentags und das Programm .

6 - Stellen Sie das Programm mit den Tasten ein.

7 - Drücken Sie zur Bestätigung . Der nächste Tag wird angezeigt.

8 - Beginnen Sie für alle anderen Tage wieder bei Schritt 4.

9 - Drücken Sie erneut (langes Drücken), um das Menü zu verlassen.

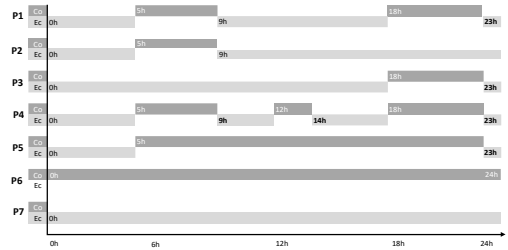

DE

Beispiel: Am Freitag arbeite ich nicht, ich möchte dem Freitag (d5) das Programm P6 zuweisen.

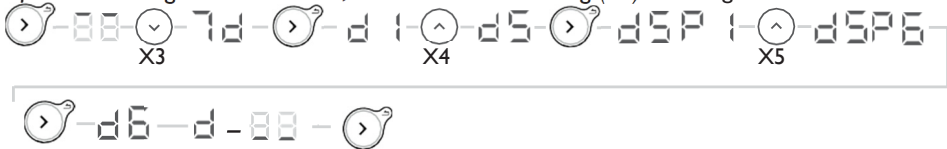

Anpassen eines programmes

1 - Wählen Sie Einstellungen . Das Symbol wird angezeigt.

2 Drücken Sie viermal , um anzuzeigen.

3 - Drücken Sie , um das erste Programm anzuzeigen. Die Nummer des Programms wird angezeigt .

4 - Wählen Sie das zu ändernde Programm mit den Tasten aus.

5 - Drücken Sie , es blinken abwechselnd die erste Uhrzeit und die Betriebsart .

6 - Wählen Sie die zu ändernde Uhrzeit mit den Tasten aus.

7 - Drücken Sie mehrmals , um die Betriebsart zu wählen (Komfort, Eco, Aus).

8 - Drücken Sie , die nächste Uhrzeit wird angezeigt.

9 - Beginnen Sie für alle anderen Zeitfenster wieder bei Punkt 6.

10 - Nach der letzten Uhrzeit (23) wird das Symbol angezeigt.

11 - Drücken Sie , um zur Liste der Programme zurückzukehren.

12 - Beginnen Sie für alle zu ändernden Programme wieder bei Punkt 4.

13 - Drücken Sie erneut (langes Drücken), um das Menü zu verlassen.

Beispiel: Ich möchte das Programm P6 ändern. Ich möchte, dass das Gerät zwischen 0 Uhr und 4 Uhr ausgeschaltet ist, und wünsche zwischen 9 Uhr und 13 Uhr sowie zwischen 19 Uhr und 21 Uhr die Komforttemperatur.

Sie müssen also die Zeitfenster zwischen 0 und 4 Uhr von Eco auf Aus, das Zeitfenster zwischen 8 und 9 Uhr von Komfort auf Eco, das Zeitfenster zwischen 12 und 13 Uhr von Eco auf Komfort und dann das Zeitfenster zwischen 18 und 19 Uhr von Komfort auf Eco ändern.

P6 voreingestellt



P6 geändert



Nach einer Minute ohne Betätigung verlassen Sie automatisch die Einstellungen.



Nach einem Stromausfall kann es erforderlich sein, Wochentag und Uhrzeit erneut einzustellen.

Aktivieren oder deaktivieren der Erkennung eines offenen Fensters

- 1 - Wählen Sie Einstellungen . Das Symbol wird angezeigt.
- 2 - Drücken Sie zweimal , um anzuzeigen.
- 3 - Drücken Sie , um Aktivieren oder Deaktivieren der Funktion anzuzeigen.
Das Symbol blinkt.
- 4 - Drücken Sie , um oder auszuwählen.
- 5 - Drücken Sie zur Bestätigung .
- 6 - Drücken Sie erneut (langes Drücken), um das Menü zu verlassen.



SPERREN DER BEDIENELEMENTE

Um eine Betätigung durch Kinder zu verhindern, können Sie die Bedienelemente Ihres Gerätes sperren. Halten Sie dazu die beiden Tasten  gleichzeitig länger als 3 Sekunden gedrückt.

Wenn Sie anschließend eine der Tasten drücken, wird  angezeigt. Die Bedienelemente sind gesperrt.

Führen Sie denselben Vorgang durch, um die Sperre aufzuheben. Das Display zeigt dann  an.

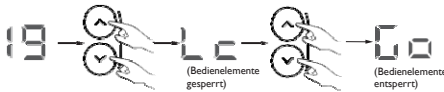

ERKENNUNG EINES OFFENEN FENSTERS

Wenn diese Funktion aktiviert ist, erkennt sie Temperaturschwankungen aufgrund offener Fenster.

Wenn Sie vergessen, Ihr Gerät auszuschalten, wenn Sie ein Fenster für längere Zeit öffnen, kann diese Funktion dies ausgleichen und verhindern, dass Ihr Gerät unnötig heizt.

Bei Erkennung eines offenen Fensters wird  angezeigt und blinkt und das Gerät schaltet automatisch auf Frostschutz (7 °C) um.

Das Gerät reagiert entsprechend mehrerer Variablen auf das Öffnen und Schließen von Fenstern, darunter insbesondere:

- die gewünschte Temperatur im Raum;
- die Außentemperatur;
- die Konfiguration der Anlage.

Das Gerät schaltet automatisch auf Frostschutz (7°C), wenn es ein offenes Fenster erkennt, und kehrt zur eingestellten Temperatur zurück, wenn es erkennt, dass das Fenster geschlossen ist (die Erkennungszeit ist variabel).

Das Gerät nimmt seinen ursprünglichen Betrieb wieder auf, auch wenn Ihr Fenster noch offen ist. Wir raten von der Verwendung dieser Funktion in Fluren und Räumen, die sich in der Nähe einer ins Freie führenden Tür befinden, ab.

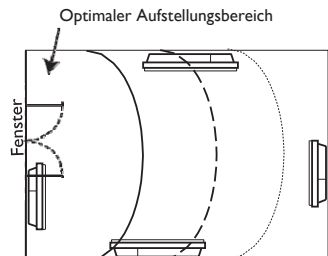

Wenn Ihr Fenster geöffnet ist und die Außentemperatur unter 7 °C liegt, heizt das Gerät weiter, um die 7 °C zu erreichen.

Erweiterte Funktionen

Aufrufen der erweiterten Funktionen

gleichzeitig mind.
3 Sekunden

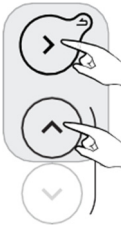

Halten Sie diese beiden Tasten gleichzeitig länger als 3 Sekunden gedrückt.

💡 Drücken Sie eine beliebige Taste, um die Anzeige zu aktivieren.

CA

EICHUNG/KALIBRIERUNG

Eine Abweichung zwischen der eingestellten Temperatur und der tatsächlich gemessenen Temperatur im Raum ist möglich. Dies ist in der Regel auf die Installationsbedingungen des Gerätes zurückzuführen (Standort, Leistung/Volumen, Isolierung des Raums, ...). Mit der Kalibrierung kann die Einstellung des Thermostats an die tatsächlichen Bedingungen im Raum angepasst werden.

- 1 - Stellen Sie das Gerät im Komfortmodus auf 20 °C und warten Sie mehrere Stunden.
- 2 - Messen Sie die Temperatur des Raumes mit einem Thermometer und berechnen Sie die Abweichung. $\text{Abweichung} = \text{gemessene Temperatur} - \text{eingestellte Temperatur}$.
- 3 - Halten Sie die Tasten und gleichzeitig länger als 3 Sekunden gedrückt, um CA (Kalibrierung) anzuzeigen.
- 4 - Drücken Sie , es blinken abwechselnd CA und die aktuell eingestellte Abweichung .
- 5 - Stellen Sie den neuen Wert mit den Tasten ein (zwischen -3 °C und +3 °C).
- 6 - Drücken Sie zum Verlassen .

Beispiel: Nach mehreren Stunden im Komfortmodus mit einer auf 20 °C eingestellten Temperatur messe ich im Raum eine Temperatur von 18 °C. Ich muss also eine Abweichung von $18 - 20 = -2$ einstellen.



Beispiel: Nach mehreren Stunden im Komfortmodus mit einer auf 20 °C eingestellten Temperatur messe ich im Raum eine Temperatur von 22 °C. Ich muss also eine Abweichung von $22 - 20 = +2$ einstellen.





HÖCHSTTEMPERATUR

Das Gerät ermöglicht die Speicherung einer Höchsttemperatur (zwischen 19 °C und 28 °C), die bei den Einstellungen nicht überschritten werden kann. Standardmäßig ist sie auf 28 °C eingestellt.

- 1 - Halten Sie die Tasten und gleichzeitig länger als 3 Sekunden gedrückt, um anzuzeigen.
 - 2- Drücken Sie , um (Höchsttemperatur) anzuzeigen.
 - 3 - Drücken Sie , es blinken abwechselnd und die aktuell eingestellte Höchsttemperatur .
 - 4 - Stellen Sie den neuen Wert mit den Tasten ein (zwischen 19 °C und 28 °C).
 - 5 - Drücken Sie zum Verlassen .
- Beispiel: Ich möchte, dass es nicht möglich ist, eine Temperatur über 24 °C einzustellen.



DE



HEIZANZEIGE IM STANDBY-MODUS

Nach einigen Sekunden ohne Betätigung schaltet das Display der Bedieneinheit automatisch ab, mit Ausnahme der Heizanzeige; diese leuchtet, wenn der Heizwiderstand mit Strom versorgt wird. Es ist möglich, die Bedieneinheit so einzustellen, dass diese Leuchte erlischt, wenn das Display der Bedieneinheit abschaltet.

- 1 - Halten Sie die Tasten und gleichzeitig länger als 3 Sekunden gedrückt, um anzuzeigen.
- 2 - Drücken Sie zweimal , um (Heizanzeige) anzuzeigen.
- 3 - Drücken Sie , es blinken abwechselnd und .
- 4 - Drücken Sie , um anzuzeigen.
- 5 - Drücken Sie zum Verlassen .



WERKSEINSTELLUNGEN



Sie können das Gerät zurücksetzen und alle vorgenommenen Einstellungen löschen (Programme, Kalibrierung, Höchsttemperatur, Heizanzeige). Diese Funktion ist besonders nützlich bei Programmierfehlern.

- 1 - Halten Sie die Tasten und gleichzeitig länger als 3 Sekunden gedrückt, um anzuzeigen.
- 2- Drücken Sie dreimal , um (Werkseinstellungen) anzuzeigen.
- 3 - Drücken Sie , und .
- 4 - Drücken Sie , um anzuzeigen.
- 5- Drücken Sie zur Bestätigung . Alle Anzeigelampen leuchten auf. Anschließend schaltet das Gerät wieder in den Komfortmodus mit 19 °C.



Bei Problemen

Aufgetretenes Problem	Durchzuführende Kontrollen
Die Bedieneinheit geht nicht an.	Die Anzeige befindet sich im Standby-Modus. Drücken Sie eine beliebige Taste, um die Anzeige zu aktivieren. Vergewissern Sie sich, dass das Gerät mit Strom versorgt wird. Stellen Sie sicher, dass der Schalter auf Position I steht.
Die Heizanzeige geht nicht an.	Die Heizanzeige leuchtet auf, wenn der Heizwiderstand mit Strom versorgt wird. Vergewissern Sie sich, dass das Aufleuchten der Anzeige aktiviert ist. Siehe „Heizanzeige im Standby-Modus“. Überprüfen Sie die aktuelle Raumtemperatur und die eingestellte Temperatur.
Die Raumtemperatur stimmt nicht mit der auf dem Gerät angezeigten Temperatur überein.	Es ist erforderlich, mindestens 6 Stunden zu warten, bis sich die Temperatur stabilisiert hat. Je nach Ihrer Installation kann es sein, dass die von Ihnen abgelesene Temperatur von der auf dem Gerät angezeigten abweicht. Sie können die Solltemperatur an die im Raum gemessene Temperatur anpassen. Siehe „Eichung/Kalibrierung“.
Das Gerät heizt nicht.	Wenn Sie sich im Programm-Modus befinden, stellen Sie sicher, dass Sie sich in einem Komfort-Zeitfenster befinden. Vergewissern Sie sich, dass die Schutzschalter der Anlage eingeschaltet sind oder dass die Lastabwurfeinrichtung (<i>falls vorhanden</i>) den Betrieb der Heizung nicht abgeschaltet hat. Überprüfen Sie die aktuelle Raumtemperatur: Wenn diese höher ist als die eingestellte Temperatur, heizt das Gerät nicht.
Das Gerät heizt ununterbrochen.	Messen Sie die Temperatur unten rechts am Gerät (hier befindet sich der Sensor). Wenn diese Temperatur niedriger ist als die eingestellte Temperatur, dann ist es normal, dass das Gerät heizt. Wenn die Temperatur unten rechts am Gerät deutlich von der Raumtemperatur abweicht, empfehlen wir, die Umgebung des Gerätes entsprechend zu korrigieren. Ist dies nicht der Fall, überprüfen Sie bitte, ob die Leistung des Gerätes für die Größe des Raums und die Bausubstanz angemessen ist. Stellen Sie außerdem sicher, dass das Gerät ein geschlossenes Volumen heizt (kein Luftstrom aus unbeheizten Räumen). Bei Störungen (<i>blockierter Thermostat ...</i>) unterbrechen Sie die Stromversorgung des Gerätes (<i>Sicherung, Schutzschalter</i>) für etwa 10 Minuten und schalten Sie es dann wieder ein. Es kann eine Unwägbarkeit im Stromnetz vorliegen. Bei Störungen (<i>blockierter Thermostat ...</i>) unterbrechen Sie die Stromversorgung des Gerätes (<i>Sicherung, Schutzschalter</i>) für etwa 10 Minuten und schalten Sie es dann wieder ein.
Das Gerät heizt, obwohl das Fenster geöffnet ist.	Zwischen dem Öffnen des Fensters und der Erkennung kann eine gewisse Zeit vergehen. Bei milden Außentemperaturen oder je nach Konfiguration des Raums kann es länger dauern, bis der Frostschutzmodus aktiviert wird (der Sensor des Gerätes erkennt den Temperaturabfall und löst den Frostschutzmodus aus). Wenn die Raumtemperatur unter 7 °C sinkt, heizt das Gerät.

Aufgetretenes Problem	Durchzuführende Kontrollen
Das Gerät heizt nicht ausreichend.	Erhöhen Sie die Temperatur. Wenn die Raumluft nicht die gewünschte Temperatur erreicht, messen Sie die Temperatur unten rechts am Gerät (hier befindet sich der Sensor). Wenn diese Temperatur höher ist als die eingestellte Temperatur, dann ist es normal, dass das Gerät nicht heizt. Wenn die Temperatur unten rechts am Gerät deutlich von der Raumtemperatur abweicht, empfehlen wir, die Umgebung des Gerätes entsprechend zu korrigieren. Ist dies nicht der Fall, überprüfen Sie bitte, ob die Leistung des Gerätes für die Größe des Raums und die Bausubstanz angemessen ist. Stellen Sie außerdem sicher, dass das Gerät ein geschlossenes Volumen heizt.
Die Oberfläche des Gerätes ist sehr heiß.	Es ist normal, dass das Gerät im Betrieb heiß wird. Die maximale Oberflächentemperatur ist entsprechend der französischen Elektrizitätsnorm „NF Electricité“ begrenzt. Wenn Sie dennoch das Gefühl haben, dass Ihr Gerät dauerhaft sehr heiß ist, überprüfen Sie die Raumtemperatur. Wenn diese höher ist als die eingestellte Temperatur, lesen Sie bitte den Abschnitt „Das Gerät heizt ununterbrochen“. Ist dies nicht der Fall, heizt das Gerät mit der richtigen Stärke in Bezug auf seine Leistung und die Größe des Raums.
An der Wand um das Gerät herum entstehen Verschmutzungen.	In verschmutzter Umgebung kann sich Schmutz an den Luftauslässen des Gerätes oder an der Wand bilden. Dieses Phänomen ist bedingt durch schlechte Qualität der Umgebungsluft (<i>Zigarettenrauch, Kerzen, Räucherstäbchen, Kamin, ...</i>). In diesem Fall empfiehlt es sich, die Belüftung des Raumes zu überprüfen (<i>Lüftung, Lufterlass, usw.</i>).
Das Gerät folgt nicht den Befehlen der internen Programmierung.	Kontrollieren Sie, ob Datum und Uhrzeit eingestellt sind. Vergewissern Sie sich, dass sich das Gerät im Programm-Modus befindet.
Das Display zeigt  an	Dieses Symbol wird bei Erkennung eines offenen Fensters angezeigt.
Das Display zeigt  an	Dieses Symbol wird angezeigt, wenn das Gerät überhitzt ist. Kontaktieren Sie den Kundendienst.
Das Display zeigt  an	Dieses Symbol wird angezeigt, wenn der Sensor des Gerätes defekt ist. Kontaktieren Sie den Kundendienst.

Wenn Sie das Problem nicht lösen konnten, wenden Sie sich an Ihren Händler/Installateur, halten Sie dabei die Referenznummern des Gerätes bereit. Sie befinden sich an der Seite des Gerätes. Messen Sie die Raumtemperatur. Mit dem Handelscode (C) und der Seriennummer (E) wird das von Ihnen erworbene Gerät beim Hersteller identifiziert.

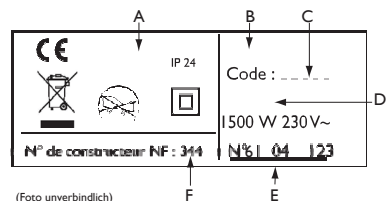

Technische Daten

Modellbezeichnungen		CH DIGIT BD0	
Bezeichnung	Symbol	Wert	Einheit
Wärmeleistung			
Nennwärmeleistung	P nenn	0,5 bis 2 500 bis 2000	kW W
Minimale Wärmeleistung	P min	0,5 500	kW W
Maximale kontinuierliche Wärmeleistung	P max, c	2 2000	kW W
Zusätzlicher Stromverbrauch			
Bei Nennwärmeleistung	el max	0,000	kW
Bei minimaler Wärmeleistung	el min	0,000	kW
Im Standby-Modus	el SB	0,00024 0,24	kW W
Art der Wärmeleistung/Raumtemperaturregelung			
Bezeichnung	Einheit	Zusätzliche Informationen	
Elektronische Raumtemperaturregelung und Wochenprogramm.	ja		
Weitere Regelungsoptionen			
Raumtemperaturregelung mit Anwesenheitserkennung.	nein		
Raumtemperaturregelung mit Erkennung eines offenen Fensters.	ja		
Fernsteuerungsoption.	nein		
Adaptiver Startsteuerung.	ja		
Betriebszeitbegrenzung.	nein		
Schwarzkugelsensor.	nein		
Kontakt details	Idem Typenschild		

Garantiebedingungen

VOM BENUTZER AUFZUBEWAHRENDES DOKUMENT

(nur zur Vorlage im Reklamationsfall)

- Die Garantiefrist beträgt zwei Jahre ab dem Datum der Installation oder des Kaufs und maximal 30 Monate ab dem Datum der Herstellung, falls die Nachweise nicht vorgelegt werden können.
- Die Garantie ist nur in Frankreich gültig.
- Die Garantie deckt den Umtausch oder die Zusendung von als defekt anerkannten Teilen ab, jedoch unter Ausschluss jeglicher Schadensersatzforderungen.
- Kosten für Arbeit, Anfahrt und Transport gehen zu Lasten des Käufers.
- Schäden aufgrund einer nichtkonformen Installation, eines Stromnetzes, das nicht der Norm NF EN 50160 entspricht, eines nicht bestimmungsgemäßen Gebrauchs oder der Nichteinhaltung der hier genannten Bestimmungen sind von der Gewährleistung ausgenommen.
- Den Nachweis gemeinsam mit der Rechnung nur im Reklamationsfall beim Vertragshändler oder Installateur vorlegen.
- Die Bestimmungen der vorliegenden Garantiebedingungen schließen die gesetzliche Gewährleistung für Mängel und versteckte Mängel gemäß den Bestimmungen 1641 ff. BGB zugunsten des Käufers nicht aus.

**Technischer und kommerzieller Support:
Rue Monge - ZI Nord - BP 65
85002 La Roche-Sur-Yon Cedex**

www.atlantic.fr

DE

Inhoud

Waarschuwing	66
Installatie en onderhoud	67
De installatie van het apparaat voorbereiden	67
Het apparaat installeren	68
Het apparaat aansluiten	69
Het apparaat bevestigen	70
Onderhoud	70
Werking	71
Het bedieningspaneel	71
Aan/Uit-schakelaar	72
Symbolen	72
Werkingsmodi.....	73
Comfortmodus.....	73
Ecomodus	73
Programmeermodus	73
Gebruik	74
Eerste ingebruikname.....	74
Comfortmodus	74
Ecomodus.....	75
Programmeermodus.....	75
Instellingen	77
Tijd en datum instellen	77
Kies een voorgeprogrammeerd programma voor elke dag van de week	78
Een programma aanpassen	78
De openraamdetectie activeren of deactiveren	79
Toegang tot de bediening blokkeren	80
Openraamdetectie	80
Geavanceerde functies	81
Geavanceerde functies openen.....	81
Ijken / kalibreren	81
Maximumtemperatuur	82
Verwarmingslampje in stand-by.....	82
Fabrieksparameters	82
Foutopsporing	83
Kenmerken	85
Garantievoorwaarden	86

Waarschuwing





Let op:
Zeer heet
oppervlak
Caution
hot surface

Let op: zeer heet oppervlak. Caution hot surface.
LET OP: Sommige delen van dit product kunnen erg heet worden en brandwonden veroorzaken. Wees voorzichtig, zeker wanneer kinderen en kwetsbare personen in de buurt zijn.

- Kinderen onder 3 jaar moeten uit de buurt van dit apparaat worden gehouden, tenzij ze voortdurend onder toezicht staan.
- Kinderen tussen 3 en 8 jaar mogen het apparaat uit- of aanzetten als het op een normale plaats is gemonteerd of geïnstalleerd en de kinderen onder toezicht staan van een volwassene, instructies hebben ontvangen voor het veilig gebruik van het apparaat en de mogelijke gevaren goed begrijpen. Kinderen tussen 3 en 8 jaar mogen het apparaat niet aansluiten, niet instellen, niet reinigen, noch er onderhoud aan uitvoeren.
- Dit apparaat mag worden gebruikt door kinderen van minstens 8 jaar en personen met beperkte lichamelijke, zintuiglijke of verstandelijke vermogens of zonder ervaring en kennis, als deze onder toezicht staan of vooraf instructies over het veilig gebruik van het apparaat hebben ontvangen en zij zich bewust zijn van de risico's die zij lopen. Kinderen mogen niet met het apparaat spelen. Het reinigen en onderhoud door de gebruiker mag niet door kinderen worden gedaan zonder toezicht.
- Dit apparaat mag alleen door een bevoegde persoon worden aangesloten of vastgekoppeld volgens de geldende regels en normen.
- Een beschadigde stroomkabel moet worden vervangen door de fabrikant, de klantenservice of door personen met een gelijke kwalificatie om gevaar te voorkomen.
- De gebruikshandleiding van dit apparaat is beschikbaar door in te loggen op de website van de fabrikant, vermeld op het garantieformulier in deze handleiding.
- De eerste keer dat u de verwarming gebruikt kan er een lichte geur vrijkomen afkomstig van eventuele fabricageresten van het apparaat. Wij raden u aan uw apparaat 1 uur lang te verwarmen tot 28°C wanneer u het voor het eerst in gebruik neemt.

NL

- Niet installeren onder een contactdoos.

	<p>Waarschuwing: Om oververhitting te voorkomen en om veiligheidsredenen mag de verwarming niet worden afgedekt.</p>
	<p>Apparaten met dit symbool mogen niet met het huisvuil worden weggedaan, maar moeten afzonderlijk worden verzameld en gerecycled. Het inzamelen en recyclen van afgedankte producten gebeurt in overeenstemming met de lokale regels en besluiten.</p>
	<p>Door een apparaat op een hooggelegen plaats te installeren zal de luchtuitlaattemperatuur stijgen (<i>ongeveer 10°C per 1.000 m hoogteverschil</i>). Het wordt sterk afgeraden een apparaat op een locatie van hoger dan 1.000 m te monteren (<i>risico op storing</i>). Het is verboden om een verticaal apparaat in horizontale stand te monteren en omgekeerd.</p>

— Installatie en onderhoud —

DE INSTALLATIE VAN HET APPARAAT VOORBEREIDEN

Regels voor het installeren

- Dit apparaat is ontworpen om te worden geïnstalleerd in een woning.

Raadpleeg uw distributeur in alle andere gevallen.

- Het apparaat moet worden geïnstalleerd volgens het boekje en de geldende normen in het land van installatie.

- De voedingsspanning van het apparaat is 220-230V/ I 50/60Hz.

- In vochtige ruimtes, zoals badkamers en keukens, moet de aansluitdoos minstens 25 cm boven de vloer worden geïnstalleerd.

Houd het apparaat uit de buurt van een luchtstroom die zijn werking zou kunnen verstoren (*bijv. onder een centraal mechanisch ventilatiesysteem enz.*).

Niet installeren onder een contactdoos.

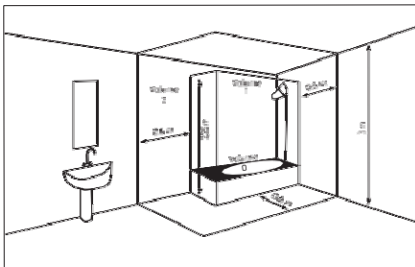

Volume 1	Geen elektrisch apparaat
Volume 2	IPX4 elektrisch apparaat

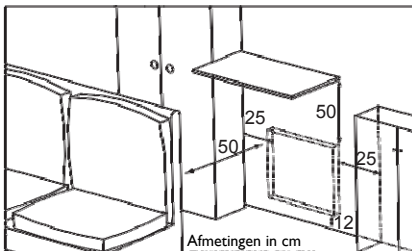

Volg de instructies voor de minimaal vereiste ruimte rondom het apparaat. Installeer geen schap boven verticale apparaten.

NL

HET APPARAAT INSTALLEREN

De bevestigingsbeugel van het apparaat ontgrendelen

Wij raden u aan het apparaat in de beschermende blokken te laten en met de voorkant plat op de grond plaatsen.

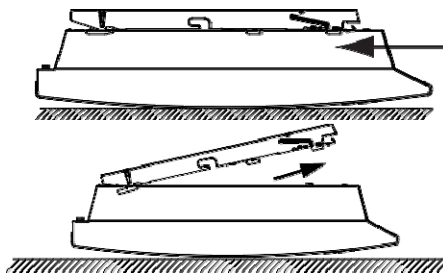
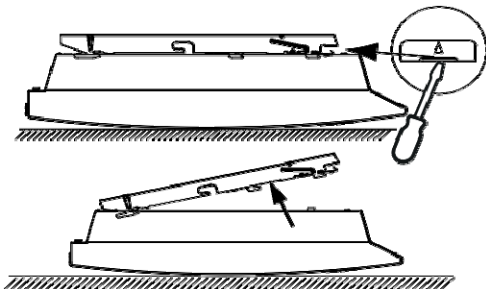

De bevestigingsbeugel bevestigen

Gebruik hiervoor schroeven en pluggen die geschikt zijn voor het materiaal van de ondergrond (bijv.: gipsplaat).

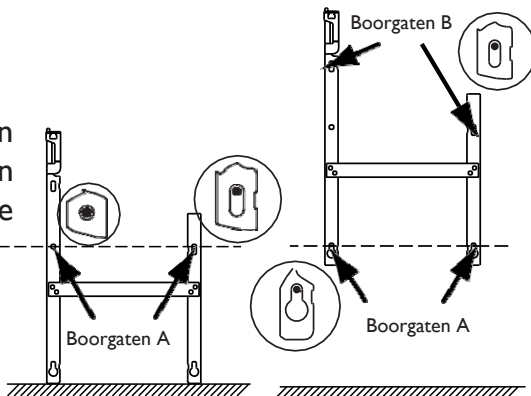

HET APPARAAT AANSLUITEN

Regels voor het aansluiten (*apparaat met stekker*)

LET OP: Apparaten met stekker mogen op de Franse markt niet op een vaste plaats worden geïnstalleerd.

Regels voor het aansluiten

- De voedingsspanning van het apparaat is 220-230V/I 50/60Hz.
- Als de voedingskabel is beschadigd, moet deze door de fabrikant, de klantenservice of een erkende technicus worden vervangen om gevaarlijke situaties te voorkomen.

HET APPARAAT BEVESTIGEN

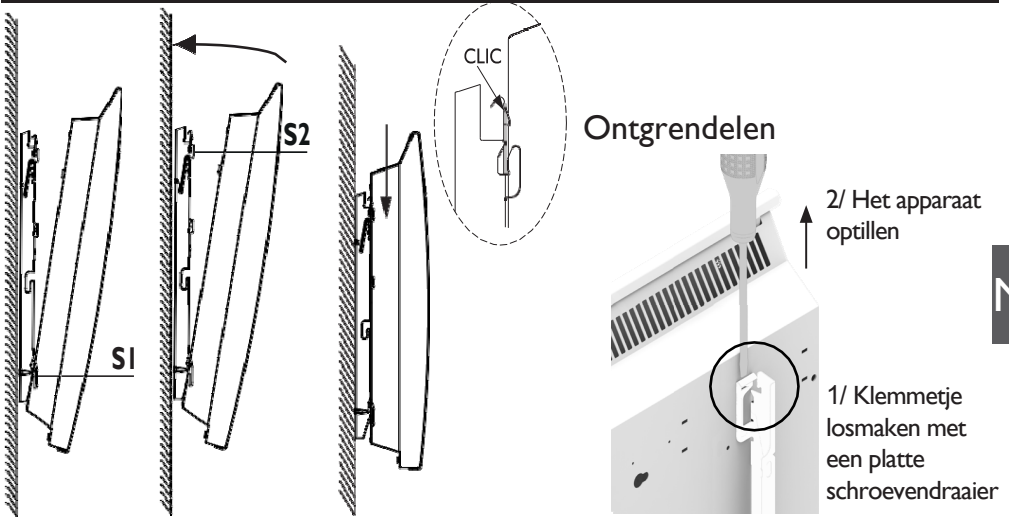

ONDERHOUD

Schakel de stroomtoevoer naar het apparaat uit voor u onderhoud uitvoert. Om de optimale werking en het volle rendement van het apparaat te behouden, verwijdert u een tweetal keer per jaar het stof.

Gebruik nooit agressieve schoonmaakmiddelen en oplosmiddelen.

Werking

HET BEDIENINGSPANEEL

💡 Druk op een willekeurige toets om het scherm te activeren.

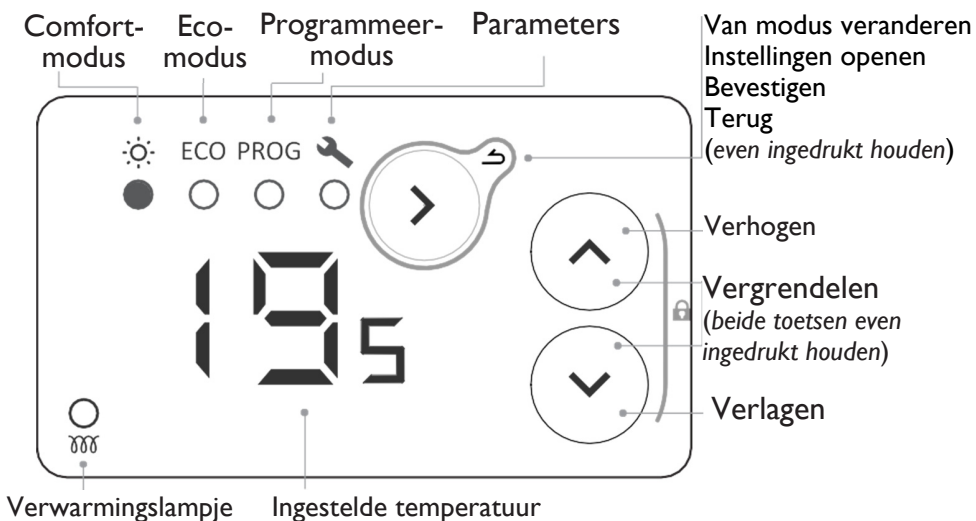

AAN/UIT-SCHAKELAAR

Er bevindt zich een Aan/uit-schakelaar op de achterkant van de bedieningskast van het apparaat.











Gebruik deze schakelaar enkel wanneer u het toestel lange tijd niet zult gebruiken (buiten het verwarmingsseizoen), gebruik bij voorkeur de vorstbeveiligingsstand voor een uitschakeling van meerdere dagen).

Als het apparaat voor langere duur werd uitgeschakeld, moet u waarschijnlijk opnieuw de dag en het uur instellen.

NL

SYMBOLEN

	Comforttemperatuur		Instelling van de tijd en de dag
	Ecotemperatuur		Voorgeprogrammeerde programma's toewijzen aan de 7 dagen van de week
	Geen verwarming		Programma's aanpassen
	Menu openen		Openraamdetectie
	Menu verlaten		

WERKINGSMODI

Er zijn meerdere werkingsmodi mogelijk:

Comfortmodus

U stelt uw gewenste temperatuur in voor wanneer u aanwezig bent. Het apparaat volgt permanent de ingestelde comforttemperatuur. Dit is ook de temperatuur die in de programmeermodus voor de tijdsblokken Comforttemperatuur wordt toegepast.



Ecomodus

Deze modus wordt gebruikt voor een korte afwezigheid (<48u). De Ecotemperatuur is altijd minstens 2°C lager dan de Comforttemperatuur. Dit is ook de temperatuur die in de programmeermodus voor de tijdsblokken Ecotemperatuur wordt toegepast.



Programmeermodus

Het apparaat volgt de interne programma's van elke dag van de week. Deze programma's bepalen op welke momenten van de dag het apparaat de Comforttemperatuur (temperatuur ingesteld in de Comfortmodus) of de Ecotemperatuur (temperatuur -2°C) moet volgen. Sommige programma's zijn voorgeprogrammeerd. Ze kunnen worden aangepast (zie "Een programma aanpassen").



Om de programmeermodus te gebruiken moet u eerst de tijd en de dag instellen in de Instellingen .

Gebruik

EERSTE INGEBRUIKNAME



Druk op een willekeurige toets om het scherm te activeren.

Bij de eerste inschakeling wordt de Comfortmodus geselecteerd en de temperatuur ingesteld op 19°C.

De eerste keer dat u de verwarming gebruikt kan er een lichte geur worden verspreid afkomstig van eventuele fabricageresten van het apparaat. Wij raden u aan uw apparaat 1 uur lang te verwarmen tot 28°C wanneer u het voor het eerst in gebruik neemt.

NL



COMFORTMODUS

Kies de Comfortmodus



De temperatuur instellen

Gebruik de toetsen  om de temperatuur (gewenste temperatuur) in te stellen.

 ● ○ ○ ○ ○ 19	De temperatuur verhogen of verlagen van 12°C min tot max. 28°C in stappen van 0,5°C.
 ● ○ ○ ○ ○ 7	Verlagen tot 7°C (de vorstvrije temperatuur kan niet worden gewijzigd).

ECOMODUS

Kies de Ecomodus



De temperatuur instellen

Gebruik de toetsen om de temperatuur (gewenste temperatuur) in te stellen.

	<p>De temperatuur verhogen of verlagen van 10°C min tot max. 19°C in stappen van 0,5°C. De maximumtemperatuur is altijd beperkt tot 2°C onder de Comforttemperatuur.</p>
	<p>Verlagen tot 7°C (de vorstvrije temperatuur kan niet worden gewijzigd).</p>

PROGRAMMEERMODUS

Kies de Programmeermodus



Om de programmeermodus te gebruiken moet u eerst de tijd en de dag instellen in de Instellingen .

Werking in de Programmeermodus

U kunt 7 programma's instellen om te bepalen op welke tijdstippen van de dag het apparaat de Comfort-temperatuur (Co, temperatuur ingesteld in de Comfort-modus) of de Eco-temperatuur (Ec, Comforttemperatuur - 2°C) moet volgen.

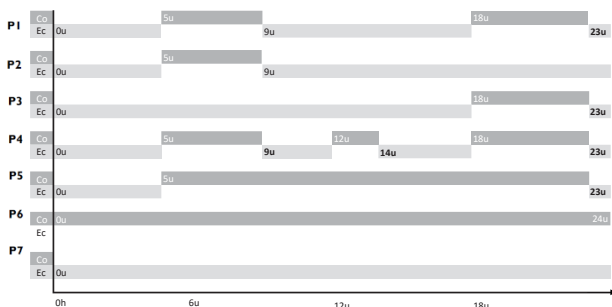

Co = Comfort Ec = Eco

Standaard is aan elke dag van de week al een programma toegewezen.



U kunt de toewijzing van de programma's wijzigen in Instellingen .







d1 maandag	d2 dinsdag	d3 woensdag	d4 donderdag	d5 vrijdag	d6 zaterdag	d7 zondag
P1					P6	



Om de werkingsmodus (Comfort Co, Eco Ec, Uit oF) en de tijdsblokken te wijzigen gaat u naar Instellingen  (zie "Instellingen").

NL

Gebruik de toetsen  /  om de bedrijfsmodus weer te geven van het apparaat (Co, Ec, oF).

 	<p>Als er Co op het display staat, draait het apparaat in de Comfortmodus.</p>
 	<p>Als er Ec op het display staat, draait het apparaat in de Ecomodus. De Ecotemperatuur is 3,5°C lager ingesteld dan de Comforttemperatuur en kan worden gewijzigd. De Ecotemperatuur bedraagt maximaal 19°C.</p>
 	<p>Als er oF op het display staat, verwarmt het apparaat niet. <i>Wij adviseren het gebruik van de Comfort- en Ecomodus om uw elektriciteitsverbruik beter onder controle te houden..</i></p>



Er is geen temperatuurregeling mogelijk in de Programmeermodus.
 Om de comforttemperatuur in te stellen gaat u naar Comfortmodus.



INSTELLINGEN



In Instellingen  kunt u:

- **Hr** : De tijd en de dag instellen;
- **7d** : Het programma kiezen (P1 tot P7) voor elke weekdag (d1 tot d7);
- **PG** : Elk van deze programma's (P1 tot P7) aanpassen door de bedrijfsmodus (Co, Ec, oF) te kiezen voor elk uur van de dag (van 0u tot 23u).



Kies instellingen



 Door de pijtjestoetsen ingedrukt te houden , scrolt u snel door de nummers.

 Door de toets  ingedrukt te houden, kan u teruggaan.

Tijd en datum instellen **Hr**

- 1 - Kies Instellingen . Het symbool  wordt nu weergegeven.
- 2 - Druk op  om weer te geven.
- 3 - Druk op  om de tijd weer te geven. Het symbool  knippert afwisselend met de tijdsweergave.
- 4 - De tijd instellen met de toetsen .
- 5 - Druk op  om de minuten weer te geven. Het symbool  knippert afwisselend met de minuten.
- 6 - De minuten instellen met de toetsen .
- 7 - Druk op  om de dag van de week weer te geven. Het symbool  knippert afwisselend met de dag.
- 8 - De dag instellen met de toetsen .

d1 =	d2 =	d3 =	d4 =	d5 =	d6 =	d7 =
maandag	dinsdag	woensdag	donderdag	vrijdag	zaterdag	zondag
		g	ag			
- 9 - Druk op  om te bevestigen.
- 10 - Druk opnieuw (langdurig) op de toets om het menu te verlaten. Voorbeeld: voor het instellen van 16:30 uur op een woensdag:

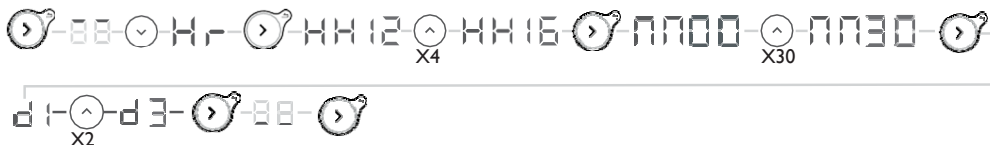

Kies een voorgeprogrammeerd programma voor elk dag van de week

1 - Kies Instellingen . Het symbool wordt weergegeven.

2 - Druk 3 maal op voor het weergeven van .

3 - Druk op om de eerste dag weer te geven. Het nummer van de dag wordt weergegeven .

4 - Kies de in te stellen dag met de toetsen .

5 - Druk op . Het nummer van de dag knippert afwisselend met het programma .

6 - Stel het programma in met de toetsen .

7 - Druk op om te bevestigen. De volgende dag wordt weergegeven.

8 - Herhaal vanaf stap 4 voor elk van de andere dagen.

9 - Druk opnieuw (langdurig) op de toets om het menu te verlaten.

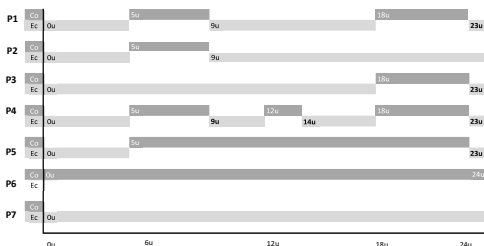

Voorbeeld: ik werk niet op vrijdag en ik wil programma P6 toewijzen aan vrijdag (d5).

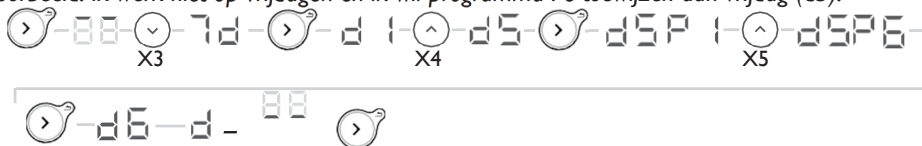

Een programma aanpassen

1 - Kies Instellingen . Het symbool wordt nu weergegeven.

2 - Druk 4 maal op voor het weergeven van .

3 - Druk op om het eerste programma weer te geven. Het nummer van het programma wordt weergegeven .

4 - Kies het te regelen programma met de toetsen .

5 - Druk op , het eerste uur knippert afwisselend met de bedrijfsstand .

6 - Kies de te regelen tijd met de toetsen .

7 - Druk meerdere malen op om de bedrijfsstand te kiezen (Comfort, Eco, Off).

8 - Druk op , het volgende uur wordt weergegeven.

9 - Herhaal vanaf stap 6 om de andere tijdsblokken in te stellen.

10 - Na het laatste uur (23), verschijnt het symbool .

11 - Druk op om terug te gaan naar het programmaoverzicht

12 - Herhaal vanaf stap 4 om de andere programma's te wijzigen.

13 - Druk opnieuw (langdurig) op de toets om het menu te verlaten.

Voorbeeld: ik wil programma P6 wijzigen. Ik wil dat het apparaat wordt uitgeschakeld tussen 0:00 en 4:00 uur en een Comforttemperatuur activeren tussen 9:00 en 13:00 uur en tussen 19:00 en 21:00 uur.

U moet dus het tijdsblok tussen 0:00 en 4:00 uur wijzigen van Eco in Off, het tijdsblok tussen 8:00 en 9:00 uur van Comfort in Eco, het tijdsblok tussen 12:00 en 13:00 uur van Eco in Comfort en als laatste het tijdsblok tussen 18:00 en 19:00 uur van Comfort in Eco.

P6 voorgeprogrammeerd

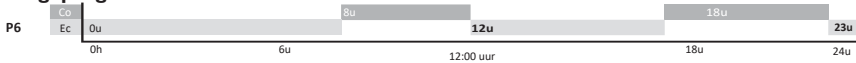

P6 gewijzigd

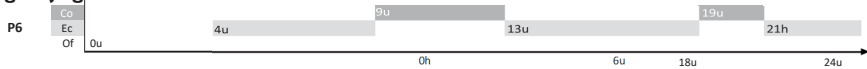

Na één minuut zonder actie wordt het menu Instellingen automatisch verlaten.



Na een stroomuitval is het mogelijk dat u de dag en de tijd opnieuw moet instellen.

De openraamdetectie activeren of deactiveren

- 1 - Kies Instellingen . Het symbool wordt weergegeven.
- 2 - Druk 2 maal op voor het weergegeven van .
- 3 - Druk op om de functie te activeren of uit te schakelen. Het symbool knippert.
- 4 - Druk op om **on** of **oF** te kiezen.
- 5 - Druk op om te bevestigen.
- 6 - Druk opnieuw (langdurig) op de toets om het menu te verlaten.



TOEGANG TOT DE BEDIENING BLOKKEREN

Om te voorkomen dat kinderen met de bediening spelen, kunt u deze vergrendelen door deze twee toetsen langer dan 3 seconden samen in te drukken .

Wanneer u vervolgens één van de toetsen indrukt, verschijnt . De bediening is geblokkeerd. Doe hetzelfde om de bediening te deblokkeeren.

De melding  verschijnt dan op het scherm.

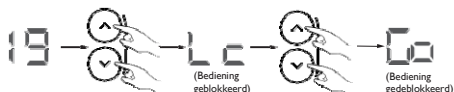

NL

OPENRAAMDETECTIE

Wanneer deze functie is geactiveerd zullen er temperatuurschommelingen gedetecteerd worden veroorzaakt door het openen en sluiten van uw ramen.

Als u vergeet uw apparaat uit te schakelen en een raam lange tijd open blijft, kunt u met deze functie voorkomen dat uw apparaat onnodig verwarmt.

In geval van detectie van een open raam, knippert  op het display en schakelt het apparaat automatisch over naar de vorstvrije stand (7°C).

Het apparaat reageert op het open en sluiten van ramen, afhankelijk van verschillende variabelen, zoals met name:

- de gewenste kamertemperatuur;
- de buitentemperatuur;
- de instellingen van de installatie.

Het apparaat schakelt automatisch over naar temperatuur vorstbeveiliging (7°C) wanneer het een open raam detecteert en gaat weer terug naar de ingestelde temperatuur zodra het detecteert dat het raam gesloten is (de detectietijd is een variabele).

Het apparaat zal vervolgens terugkeren naar de oorspronkelijke modus, zelfs als uw raam nog steeds openstaat. Wij raden u af deze functie te gebruiken in gangen en vertrekken die zich in de nabijheid van een buitendeur bevinden.

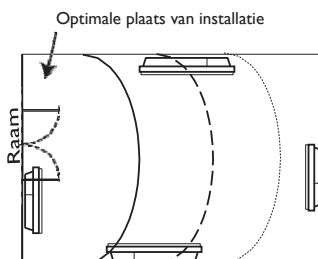

Als uw raam openstaat en de buitentemperatuur beneden 7°C is, zal het apparaat verwarmen tot 7°C.

Geavanceerde functies

Geavanceerde functies openen

tegelijktijdig en
minstens 3 seconden



Druk beide toetsen tegelijkertijd in gedurende meer dan 3 seconden.

Druk op een willekeurige toets om het scherm te activeren.



IJKEN / KALIBREREN

Er is een verschil mogelijk tussen de ingestelde temperatuur en de werkelijk in het vertrek gemeten temperatuur. Dit komt meestal door de installatieomstandigheden van het apparaat (locatie, vermogen per volume, isolatie van het vertrek enz.). Door het ijken kan de regeling van de thermostaat worden aangepast aan de werkelijke omstandigheden van het vertrek.

- 1 - Zet het apparaat in de Comfortmodus op 20°C en wacht enkele uren.
- 2 - Meet de temperatuur van het vertrek met een thermometer en bereken het verschil.
verschil = gemeten temperatuur - ingestelde temperatuur.
- 3 - Druk tegelijkertijd gedurende minstens 3 seconden op de toetsen en . Op het display verschijnt CA (Kalibratie/ijking).
- 4 - Druk op , knippert afwisselend met het op dat moment ingestelde verschil .
- 5 - Stel de nieuwe waarde in met de toetsen (tussen -3°C en +3°C).
- 6 - Druk op om de functie te verlaten.

Voorbeeld: Na enkele uren in de Comfortmodus met een temperatuur die is ingesteld op 20°C, meet ik een temperatuur van 18°C in het vertrek. Ik moet dus een verschil instellen van $18 - 20 = -2$.



Voorbeeld: Na enkele uren in de Comfortmodus met een temperatuur die is ingesteld op 20°C, meet ik een temperatuur van 22°C in het vertrek. Ik moet dus een verschil instellen van $22 - 20 = +2$.



M

MAXIMUMTEMPERATUUR

Het apparaat kan een maximumtemperatuur opslaan (tussen 19°C en 28°C) die niet mag worden overschreden bij het instellen. Standaard is deze ingesteld op 28°C.

- 1 - Druk tegelijkertijd gedurende minstens 3 seconden op de toetsen en . Op het display verschijnt **CA**.
 - 2 - Druk op om **M** (Max temperatuur) weer te geven.
 - 3 - Druk op , **M** knippert afwisselend met de op dat moment ingestelde maximumtemperatuur **28**.
 - 4 - Stel de nieuwe waarde in met de toetsen (tussen 19°C en +28°C).
 - 5 - Druk op om de functie te verlaten.
- Voorbeeld: Ik wil niet dat er een temperatuur hoger dan 24°C kan worden ingesteld.



H

VERWARMINGSLAMPJE IN STAND-BY

Na enkele seconden zonder actie zal het scherm van het bedieningspaneel automatisch uitgaan, behalve het verwarmingslampje dat brandt zolang de weerstand wordt gevoed. Het bedieningspaneel kan zo worden ingesteld dat het lampje dooft wanneer het scherm van het bedieningspaneel uit is.

- 1 - Druk tegelijkertijd gedurende minstens 3 seconden op de toetsen en . **CA** weer te geven.
- 2 - Druk 2 keer op om **H** (Heating Indicator) weer te geven.
- 3 - Druk op , **H** nippert afwisselend met **ON**.
- 4 - Druk op om **OF** weer te geven.
- 5 - Druk op om de functie te verlaten.



FS

FABRIEKINSTELLINGEN

Het apparaat kan worden gereset door alle uitgevoerde instellingen te wissen (programma's, iJken, maximumtemperatuur, verwarmingslampje). Deze functie is bijzonder nuttig bij foute programmeringen.

- 1 - Druk tegelijkertijd gedurende minstens 3 seconden op de toetsen en .
- Op het display verschijnt **CA**.
- 2 - Druk 3 keer op om **FS** (Factory settings) weer te geven.
 - 3 - Druk op , **FS** knippert afwisselend met.
 - 4 - Druk op om **FS00** weer te geven.
 - 5 - Druk op om te bevestigen. Alle lampjes gaan branden. Vervolgens keert het apparaat terug naar de Comfortmodus op 19°C.



Foutopsporing

Soort probleem	Uit te voeren controles
Het bedieningspaneel gaat niet aan.	Het scherm is stand-by. Druk op een willekeurige toets om het scherm te activeren. Controleer of het apparaat stroom krijgt. Controleer of de schakelaar op stand I staat.
Het verwarmingslampje brandt niet.	Het verwarmingslampje gaat branden zodra de weerstand stroom krijgt. Controleer of het lampje brandt. Raadpleeg "Verwarmingslampje in stand-by". Controleer de kamertemperatuur en de ingestelde temperatuur.
De kamertemperatuur verschilt van temperatuur die wordt weergegeven op het apparaat.	U moet minstens 6 uur wachten totdat de temperatuur stabiel is. Het is mogelijk dat u, afhankelijk van uw installatie, een andere temperatuur waarneemt dan die welke op het apparaat wordt weergegeven. U kunt de ingestelde temperatuur aanpassen aan de in het vertrek gemeten temperatuur. Raadpleeg "Ijken / kalibreren".
Het apparaat verwarmt niet.	Controleer of het apparaat in de programmeermodus staat en in een geprogrammeerd tijdsblok Comfortmodus. Controleer of de schakelaars van de installatie ingeschakeld zijn en of het systeem voor belastingafschakeling (<i>als u dat heeft</i>) de stroomtoevoer van het apparaat niet heeft uitgeschakeld. Controleer de temperatuur in het vertrek: als de temperatuur te hoog is, verwarmt het apparaat niet.
Het apparaat verwarmt voortdurend	<p>Neem rechts onderaan het toestel de temperatuur op (hier zit de sensor). Als deze temperatuur lager uitvalt dan de ingestelde temperatuur, is het normaal dat het apparaat verwarmt. In geval van grote verschillen tussen de temperatuur rechtsonder op het apparaat en de kamertemperatuur, raden wij u aan om de omgeving van het apparaat aan deze situatie aan te passen. Indien dit niet het geval is, raden wij u aan te controleren of het vermogen van het toestel geschikt is voor de grootte van de ruimte. Zorg ook dat het product een gesloten ruimte verwarmt (geen luchtstroom vanuit niet verwarmde vertrekken). In geval van een probleem (<i>thermostaat geblokkeerd ...</i>), schakelt u de voeding van het apparaat (<i>zekering, stroomonderbreker</i>) ongeveer 10 minuten uit en vervolgens weer aan.</p> <p>Er kan een storing zijn in het elektriciteitsnet. In geval van een probleem (<i>thermostaat geblokkeerd ...</i>), schakelt u de voeding van het apparaat (<i>zekering, stroomonderbreker</i>) ongeveer 10 minuten uit en vervolgens weer aan.</p>
Het apparaat verwarmt terwijl een raam open staat	Het kan even duren voordat het geopende raam wordt gedetecteerd. In geval van een milde buitentemperatuur of afhankelijk van de indeling van het vertrek, kan het schakelen naar de Vorstvrije stand langer duren (dit is de sensor van het apparaat die een temperatuurdaling detecteert en de Vorstvrije stand activeert). Als de kamertemperatuur tot onder de 7°C daalt, verwarmt het apparaat.

Soort probleem	Uit te voeren controles
Het apparaat verwarmt niet voldoende.	Verhoog de temperatuur. Als de kamertemperatuur de gewenste temperatuur niet bereikt, neem dan rechts onderaan het toestel de temperatuur op (hier zit de sensor). Als deze temperatuur hoger uitvalt dan de ingestelde temperatuur, is het normaal dat het apparaat niet verwarmt. In geval van grote verschillen tussen de temperatuur rechtsonder op het apparaat en de kamertemperatuur, raden wij u aan om de omgeving van het apparaat aan deze situatie aan te passen. Indien dit niet het geval is, raden wij u aan te controleren of het vermogen van het toestel geschikt is voor de grootte van de ruimte. Zorg ook dat het product een gesloten ruimte verwarmt.
De buitenkant van het apparaat is zeer warm.	Het is normaal dat het apparaat heet wordt wanneer het in werking is. De maximale oppervlaktetemperatuur is wettelijk begrensd in overeenstemming met de NF Elektriciteitsnorm. Als u echter de indruk heeft dat het apparaat voortdurend te heet is, controleert u de kamertemperatuur. Als deze hoger is dan de ingestelde temperatuur, raadpleegt u de paragraaf "Het apparaat verwarmt continu". Zo niet, dan verwarmt het toestel op de juiste temperatuur voor zijn vermogen en voor de grootte van de kamer.
Er verschijnen vuile plekken op de muur rondom het apparaat.	In een vervuilde omgeving kunnen vuile plekken verschijnen aan de luchtuitlaat van het toestel of op de muur. Dit komt door een slechte luchtkwaliteit in de ruimte (<i>sigarettenrook, kaarsen, wierrook, open haard, ...</i>). Wij raden daarom aan te zorgen voor een goede verluchting van de ruimte (<i>ventilatie, luchttoevoer, enz....</i>).
Het apparaat volgt de interne programma's niet.	Controleer of de datum en de tijd zijn ingesteld. Controleer of het apparaat in de Programmeermodus staat.
 verschijnt op het scherm	Dit symbool verschijnt in geval van detectie van een open raam.
 verschijnt op het scherm	Dit symbool verschijnt bij oververhitting van het apparaat. Neem contact op met de klantenservice.
 verschijnt op het scherm	Dit symbool verschijnt wanneer de sensor van het apparaat defect is. Neem contact op met de klantenservice.

Als u uw probleem niet hebt kunnen oplossen, neemt u contact op met uw distributeur/installateur en houdt u de referenties van het apparaat bij de hand. Deze bevinden zich aan de zijkant van het apparaat. Neem de temperatuur op van het vertrek. Met de handelscode (C) en het serienummer (E) kan de fabrikant uw toestel identificeren.

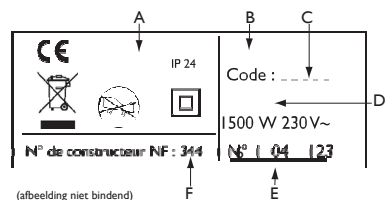

Kenmerken

Modelnummer		CH DIGIT BD0	
Kenmerk	Symbol	Waarde	Eenheid
Thermisch vermogen			
Nominaal thermisch vermogen	P nom	0,5 tot 2 500 tot 2000	kW W
Minimaal thermisch vermogen	P min	0,5 500	kW W
Continu maximaal thermisch vermogen	P max,c	2 2000	kW W
Verbruik van hulpstroom			
Bij nominaal verwarmingsvermogen	el max	0,000	kW
Bij minimaal verwarmingsvermogen	el min	0,000	kW
In stand-by	el sb	0,00024 0,24	kW W
Soort regeling voor thermisch vermogen/kamertemperatuur			
Kenmerk	Eenheid	Extra informatie	
Elektronische regeling van de kamertemperatuur en weekprogrammering.	ja		
Andere regelingsopties			
Ruimtetemperatuurregeling, met aanwezigheidsdetector.	nee		
Ruimtetemperatuurregeling, met openraamdector.	ja		
Optie voor afstandsbediening.	nee		
Adaptieve besturing van de activering.	ja		
Beperking van de activeringsduur.	nee		
Zwarte-bolddetector.	nee		
Contactgegevens	Idem identificatielabel		

Garantievoorwaarden

DOCUMENT TE BEWAREN DOOR DE KLANT

(Alleen voor te leggen bij klachten)

- De garantieduur bedraagt twee jaar vanaf de datum van installatie of aankoopdatum, die, bij afwezigheid van bewijs, niet meer dan 6 maanden vanaf de datum van fabricage mag bedragen.
- De garantie dekt het vervangen of leveren van onderdelen die als defect zijn erkend, met uitsluiting van enige schadevergoeding.
- Kosten voor werkuren, verplaatsing en transport zijn ten laste van de gebruiker.
- Schade door een installatie die niet conform is, door een elektrische voeding die niet voldoet aan de norm NF EN 50160, door een afwijkend gebruik of het niet naleven van de voorschriften van deze handleiding is uitgesloten van de garantie.
- Leg dit bewijs alleen voor ingeval van een claim bij uw verdeler of installateur, samen met uw aankoopfactuur.
- De bepalingen van deze garantievoorwaarden sluiten de wettelijke garantierechten van de koper tegen defecten of verborgen gebreken, niet uit.

SATC:

**Rue Monge - ZI Nord - BP 65
85002 La Roche-Sur-Yon Cedex**

www.atlantic.fr

NL

Conditions de garantie

DOCUMENT À CONSERVER PAR L'UTILISATEUR

Présenter le certificat uniquement en cas de réclamation

- La durée de garantie est de deux ans à compter de la date d'installation ou d'achat et ne saurait excéder 30 mois à partir de la date de fabrication en l'absence de justificatif.
- La garantie s'applique en France uniquement.
- La garantie couvre l'échange ou la fourniture des pièces reconnues défectueuses à l'exclusion de tout dommage et intérêts.
- Les frais de main d'oeuvre, de déplacement et de transport sont à la charge de l'utilisateur.
- Les détériorations provenant d'une installation non conforme, d'un réseau d'alimentation ne respectant pas la norme NF EN 50160, d'un usage anormal ou du non respect des prescriptions de la dite notice ne sont pas couvertes par la garantie.
- Présenter le certificat uniquement en cas de réclamation auprès du distributeur ou de votre installateur, en y joignant votre facture d'achat.
- Les dispositions des présentes conditions de garantie ne sont pas exclusives du bénéfice au profit de l'acheteur, de la garantie légale pour défauts et vices cachés qui s'appliquent en tout état de cause dans les conditions des articles 1641 et suivants du code civil.

Pièces détachées

Conseils avant et après-vente

THERMOR-Services
17, rue Croix Fauchet, BP 46
45141 Saint Jean de la Ruelle cedex

TYPE DE L'APPAREIL* : _____

N° DE SÉRIE* : _____

NOM ET ADRESSE DE L'UTILISATEUR : _____

CACHET DE L'INSTALLATEUR :

* Ces renseignements se trouvent sur la plaque signalétique située sur le côté droit de l'appareil.



U0742964

Thermor 