

Thermor

Allure

Handleiding



Inhoud

Het typeplaatje van uw handdoekdroger	2
Waarschuwing.....	3
Installatie	
1/ De installatie van de handdoekdroger voorbereiden.....	4
2/ De bevestigingspunten van de handdoekdroger en de ventilator markeren en boren.....	5
3/ De handdoekdroger aan de wand bevestigen	6
4/ De ventilator aan de wand bevestigen	7
5/ Het ophanghaakje bevestigen	8
6/ De handdoekdroger aansluiten	9
7/De afstandsbediening aan de wand bevestigen	11
Herkenningsprocedure afstandsbediening	12
Afstandsbediening instellen	13
Werking	
De afstandsbediening	14
Het display	14
Beschrijving ventilatorlampjes.....	15
Gebruik	
Toestel opstarten / Uitschakelen.....	16
Verwarmingsmodus kiezen.....	17
Uw ruimte verwarmen : De Comfortmodus gebruiken	17
De ruimtetemperatuur verlagen : De Ecomodus gebruiken.....	18
Verwarmingsperiodes programmeren : De Programmeermodus gebruiken.....	19 - 21
Ik ben meer dan 24 uur van huis : De Antivorstmodus gebruiken.....	22
Een keuze maken uit de verschillende functies	22
Tegelijkertijd verwarmen en drogen : De functie Douchecycle gebruiken.....	23
Activeren van de Boostfunctie, functie handdoeken drogen of handdoeken verwarmen : De manuele modus gebruiken	25
Douchecycle programmeren : De Programmeerfunctie gebruiken.....	28
Taalkeuze.....	32
Dag en uur instellen.....	32
Parameters instellen	
Keuze uit de interne programmering of via stuurdraad.....	33
De instellingen van de Douchecycle kiezen	35
De ruimtetemperatuur ijken.....	37
De Comfort+ temperatuur ijken	38
De belastingafschakeling.....	38
De bediening vergrendelen	39
De fabrieksinstellingen terugzetten.....	39
Uw handdoekdroger gebruiken zonder afstandsbediening	40
Tips	
Onderhoud	41
Foutopsporing.....	42 - 44

Wij danken u voor uw keuze en uw vertrouwen. Het apparaat dat u zojuist heeft gekocht is veelvuldig getest en gecontroleerd voor een optimale kwaliteit. Wij hopen dat u er veel plezier zult aan beleven.

**Gelieve deze handleiding te bewaren
zodat u ze te allen tijde kan raadplegen.**

In de verpakking van uw handdoekdroger vindt u volgende onderdelen :

- de afdekplaatjes(zie punt 3 pag. 6)
- de muursteen van de ventilator(zie punt 1 pag. 7)
- de schroeven voor het vastzetten van de ventilator(zie punt 5 pag. 8)
- de kabeldoorgang(zie punt 6 pag. 8)
- het ophanghaakje(zie pag. 8)
- de schroeven voor het ophanghaakje(zie pag. 8)
- de afstandsbediening(zie pag. 10)

Het typeplaatje van uw handdoekdroger

U vindt deze informatie op de rechterkant van uw handdoekdroger.

In geval van problemen en/of vragen heeft u steeds de commerciële benaming en het serienummer van uw toestel nodig.

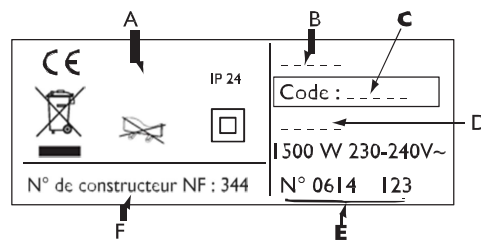

- A Normen, kwaliteitslabels
- B Commerciële benaming
- C Commerciële code
- D Productiereferentie
- E Serienummer
- F Fabrikantnummer

Waarschuwing



Opgepast oppervlak zeer warm.

OPGELET : Bepaalde onderdelen van dit toestel kunnen zeer heet worden en brandwonden veroorzaken. Wees voorzichtig, zeker wanneer kinderen en kwetsbare personen het toestel gebruiken.

- Houd kleine kinderen onder 3 jaar uit de buurt van het toestel, tenzij er goed op hen gelet wordt.
- Dit apparaat is niet geschikt om te worden gebruikt door kinderen onder 14 jaar of door personen met verminderde lichamelijke, zintuiglijke of geestelijke vermogens of door personen zonder ervaring of kennis behalve wanneer zij door een verantwoordelijke in het oog worden gehouden of vooraf de nodige instructies hebben gekregen met betrekking tot het gebruik van het apparaat.
- Kinderen onder 14 jaar mogen niet spelen met het toestel, mogen het niet instellen, niet reinigen, noch onderhoud uitvoeren.
- Dit toestel mag enkel door gekwalificeerd personeel, volgens de geldende regels en normen, aangesloten worden.
- Als de voedingskabel beschadigd is, moet deze vervangen worden door de fabrikant, de naverkoopdienst of ander gekwalificeerd personeel om gevaarlijke situaties te voorkomen.
- Alle interventies aan elektrische onderdelen moeten door gekwalificeerd personeel uitgevoerd worden.
- Zorg dat er geen vreemde voorwerpen of papier in het apparaat terechtkomen.
- De gebruiksaanwijzing van dit toestel kan u ook raadplegen op de website van de fabrikant. Het adres vindt u op de garantiekaart in deze handleiding.
- Als het toestel voor het eerst opwarmt, kan er een lichte geur vrijkomen veroorzaakt door eventuele fabricageresten van de handdoekdroger.
- Een energiebeheersysteem of ontlastingssysteem door stroomonderbreking is incompatibel met onze toestellen: het beschadigt de thermostaat.
- Om veiligheidsredenen is het strikt verboden de handdoekdrogers opnieuw te vullen. Gelieve, indien nodig, de naverkoopdienst van de fabrikant of een gekwalificeerd technicus te raadplegen.

	De apparaten die van dit symbool voorzien zijn, mogen niet afgevoerd worden met het huisvuil maar moeten naar een speciale inzamelplaats gebracht worden voor recyclage. Het inzamelen en recycleren van afgedankte producten moet conform de plaatselijke bepalingen en verordeningen gebeuren.
	De installatie van een apparaat op grote hoogte zorgt voor een stijging van de temperatuur bij de luchtuitgang (van ongeveer 10°C per 1000 m hoogteverschil).

Installatie

I/ De installatie van de handdoekdroger voorbereiden

Installatieregels

- Dit apparaat is ontworpen om geïnstalleerd te worden in een woonruimte. Voor andere installaties raadpleeg uw verdeler.
- De installatie moet worden uitgevoerd volgens de regels der kunst en conform de normen die gelden in het land van installatie.
- Stroomtoevoer voor de handdoekdroger: 230 V Mono 50Hz.
- In vochtige ruimtes zoals de badkamer of de keuken, moet de aansluitdoos minstens 25 cm boven de vloer geïnstalleerd worden.

Plaats de handdoekdroger niet in een koude luchtstroom, dit kan de werking verstoren (bv: onder mechanische centrale ventilatie e.d. ...).

Het toestel niet onder een stopcontact plaatsen.

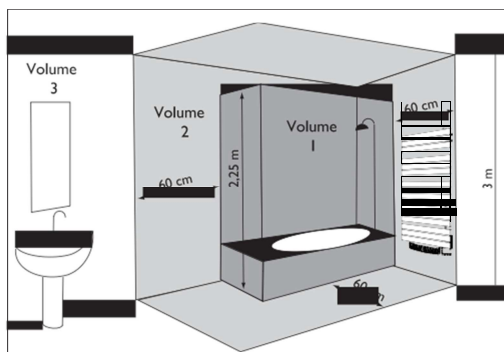

Volume 1	Geen elektrische toestellen
Volume 2	Elektrisch toestel IPX4
Volume 3	(Norm EN 60335-2-43 : 2003/A2 : 2008)

Respecteer een minimumafstand van het toestel tot andere voorwerpen.

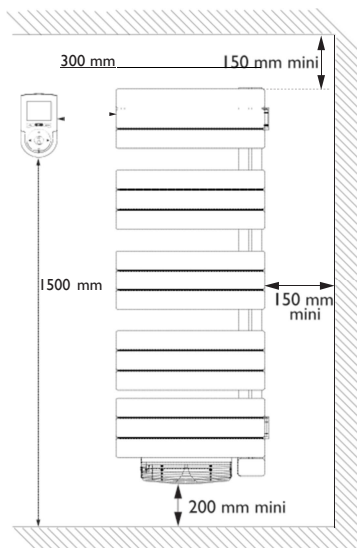

Voor een optimale werking van uw handdoekdroger wordt een afstand van 300 mm aangeraden tussen uw toestel en de afstandsbediening.

2/ De bevestigingspunten van de handdoekdroger en de ventilator markeren en boren

1. Neem het deksel van de verpakking en gebruik de middellijn van het toestel om uw handdoekdroger tegen de muur te positioneren.

Plooi de flap om en plaats tegen de vloer (gebruik eventueel een waterpas).

2. Duid de 4 boorgaten voor de handdoekdroger aan (gemarkeerd op het deksel) en de 4 boorgaten voor de ventilator. Druk met een potlood door het karton om de punten aan te duiden.

	Afm. A in mm
1500 W	850
1750 W	1150
2000 W	1450

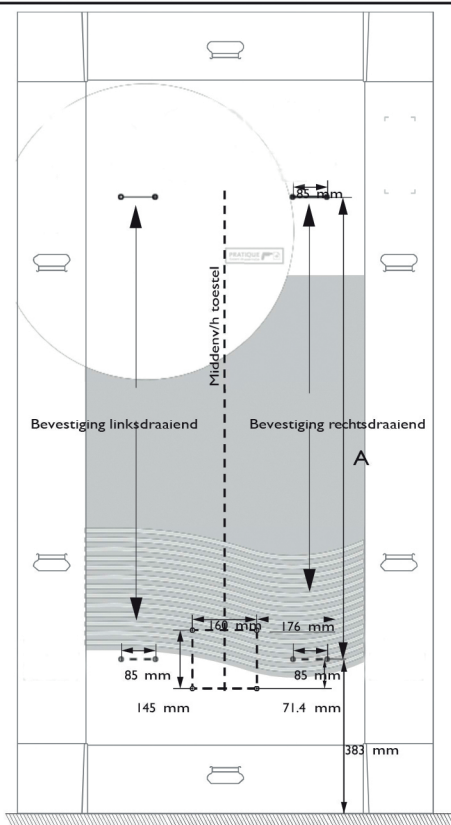

3. Neem het deksel weg. Gebruik geschikte pluggen voor het soort wand (vb: bij gips-wanden, metalen pluggen M5 voor de handdoekdroger, M4 voor de ventilator).

Schroef de 4 bevestigingsschroeven van het toestel lichtjes vast (laat de schroeven max. 8 mm uitsteken).

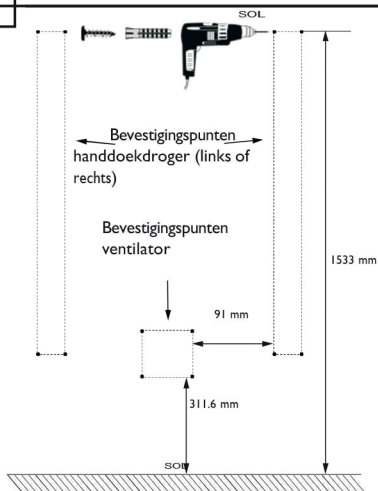
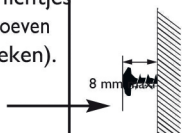

3/ De handdoekdroger aan de wand bevestigen

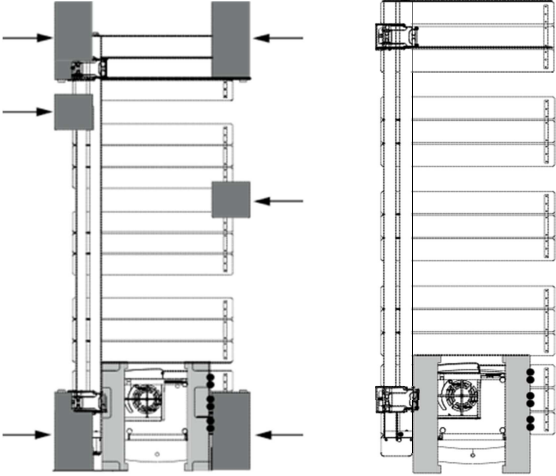
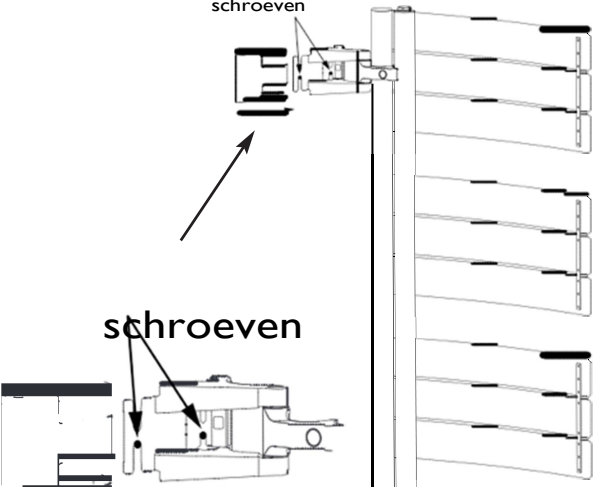
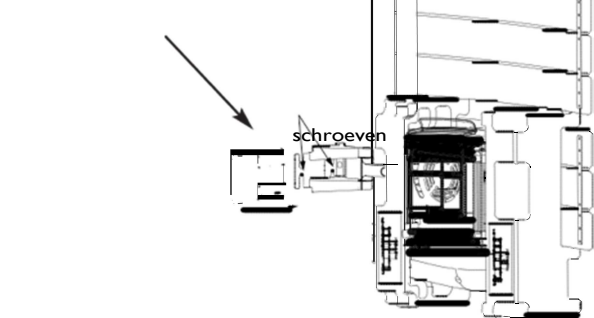
1	<p>Haal de handdoekdroger uit de doos.</p> <p>Plaats hem rechtop op de grond.</p> <p>Haal de 6 wiggen weg (de handdoekdroger blijft steunen op de wiggen van de ventilator).</p>	
2	<p>Open de scharnieren 90°C.</p> <p>Hef de handdoekdroger op om de scharnieren over de schroeven te kunnen schuiven.</p> <p>Schroef de 4 schroeven lichtjes aan.</p> <p>Controleer of het toestel verticaal hangt (met een waterpas).</p> <p>Draai de 4 schroeven verder aan.</p>	
3	<p>Installeer de afdekplaatjes: kleef ze tegen de muur en laat ze zo ver mogelijk tegen de aanslag schuiven.</p>	

4/ De ventilator aan de wand bevestigen

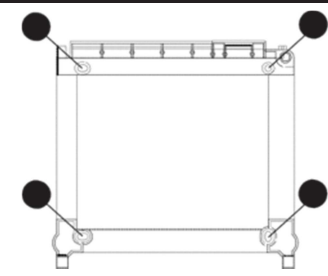
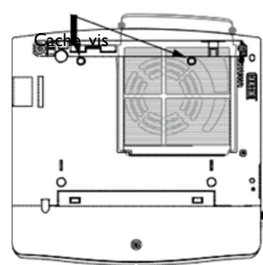
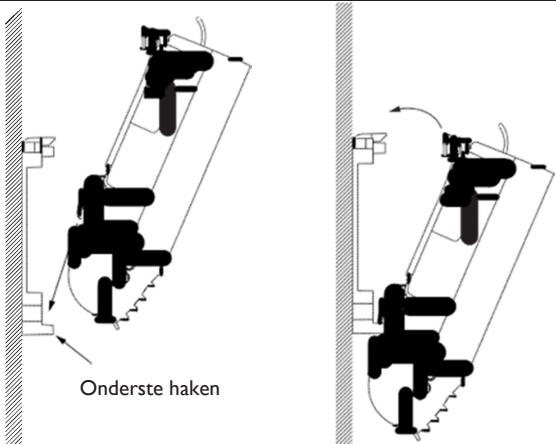
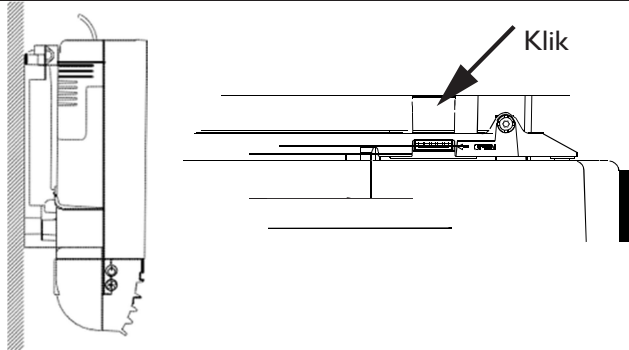
1	Schroef de muursteun van de ventilator tegen de wand (schroef de 4 schroeven aan in de hiernaast getoonde volgorde).	
2	Haal de ventilator van de kader en plaats op de grond. Neem de wiggen weg. Snij/druk de twee afdekdopjes uit.	
3	Plaats de ventilator op de onderste haken. Kantel de ventilator.	 <p>Onderste haken</p>
4	Inklikken.	 <p>Klik</p>

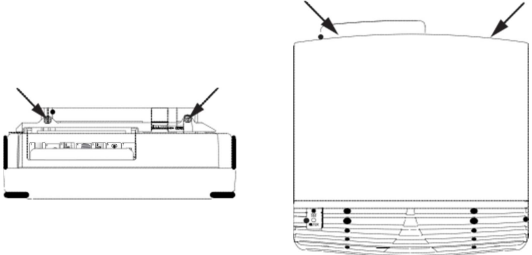
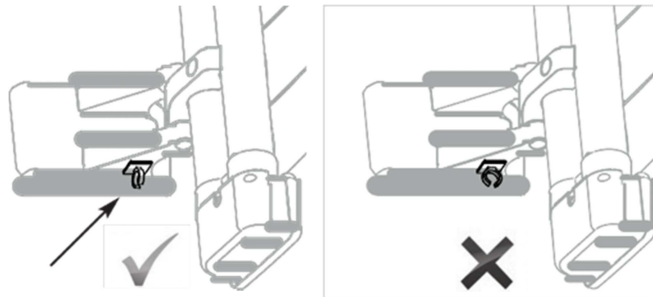
<p>5 Schroef de 2 bijgevoegde blokkeerschroeven boven de ventilator.</p> <p>Plaats er de afdekdopjes op (die u in stap 2 uitgedrukt hebt).</p>	
<p>6 Kleef de kabeldoorgang onder het scharnier aan de onderkant van de handdoekdroger.</p> <p>Steek de aansluitkabel door de kabeldoorgang.</p>	

5/ Het ophanghaakje bevestigen

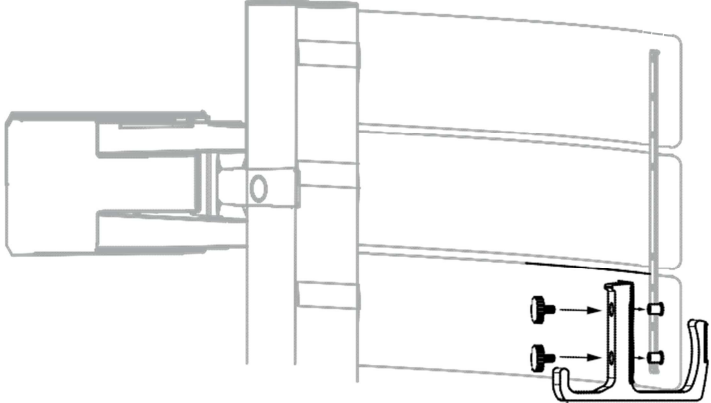
<p>Bevestig het haakje zoals op de tekening hiernaast getoond wordt.</p>	
--	---

6/ De handdoekdroger aansluiten

Aansluitregels

- Het apparaat moet worden gevoed op 230V Mono 50Hz.
- De voeding van het toestel moet rechtstreeks op het net aangesloten worden na de hoofdschakelaar en zonder tussenschakelaar.
- Aansluiting op het elektriciteitsnet gebeurt met de kabel van de handdoekdroger via een aansluitdoos. In vochtige ruimtes, zoals badkamers en keukens, moet de aansluitdoos op minstens 25 cm van de vloer worden geïnstalleerd.
- Het is verboden een aansluiting te maken op de aarde. De stuurstroomdraad (zwart) niet aansluiten op de aarde.
- De installatie moet worden uitgerust met een omnipolaire stroomverbreker met een contactgat-afstand van minstens 3 mm.
- Als de voedingskabel beschadigd is, moet deze vervangen worden door de fabrikant, door zijn naverkoopdienst of een ander gekwalificeerd persoon om gevaarlijke situaties te vermijden.
- Wanneer u een stuurstroomdraad gebruikt voor een programmeerunit, dan moet deze unit beveiligd worden door een differentieel van 30mA (bv. badkamer). Dit differentieel moet eveneens de handdoekdroger beveiligen.

Aansluitschema handdoekdroger

Zet de stroomtoevoer uit en sluit de draden aan volgens onderstaand schema:

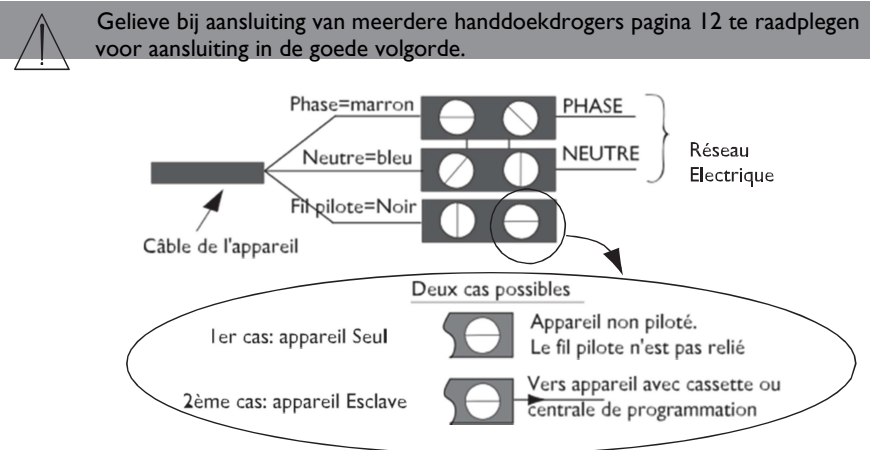

U kan de stuurstroomdraad aansluiten als uw woning is uitgerust met een programmeerunit, een timer of een beheersysteem. Gelieve in dit geval onderstaande punten te controleren in functie van de gekozen modus (Comfort, Eco,...) opdat de programmacommando's correct doorgestuurd worden:

Modus	COMFORT	ECO	ANTIVORST	STOP BELASTINGSAF- SCHAKELING	COMFORT -1°C	COMFORT -2°C
Door te sturen signaal					5' 3"	5' 7"

Meting tussen stuurstroomdraad en nulleider	0 Volt	230 Volt	-115 Volt negatief	+115 Volt positief	230 Volt gedurende 3 sec	230 volt gedurende 7 sec
---	--------	----------	--------------------	--------------------	--------------------------	--------------------------

7/ De afstandsbediening aan de wand bevestigen

Voor een optimaal gebruik van uw afstandsbediening raden wij aan deze naast de handdoekdroger aan de wand te bevestigen (de temperatuurvoeler binnenin zorgt voor activering of deactivering van de ventilator), op een hoogte van 1,5 m zodat u het scherm gemakkelijk kan aflezen.

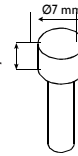

Gebruik schroeven en pluggen die geschikt zijn voor uw muur (bv. gipswand,...).

Let er op dat de schroefkop niet dikker is dan 3,2 mm en de diameter niet meer dan 7 mm bedraagt.

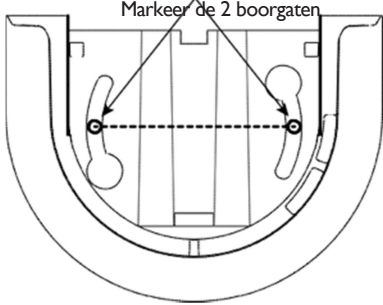
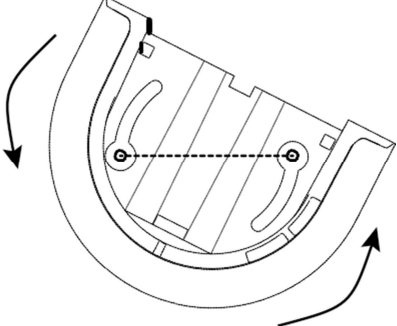
<p>Plaats de houder van de afstandsbediening tegen de muur.</p> <p>Markeer de twee boorgaten (let er op dat ze waterpas staan).</p> <p>Neem de houder weg en boor de 2 gaten.</p>	
<p>Steek de pluggen in de boorgaten, draai er de 2 schroeven in en plaats vervolgens de houder over de schroeven.</p> <p>Plaats de houder met de 2 ovale openingen over de schroeven.</p> <p>Draai de houder tegen de wijzers van de klok in (let er op dat de houder waterpas hangt).</p> <p>Draai de schroeven aan.</p>	

Schuif het deksel erin.

De installatie is klaar.

Als u het deksel eraf wil halen, steek dan een schroevendraaier in de gleuf en klik het deksel los.

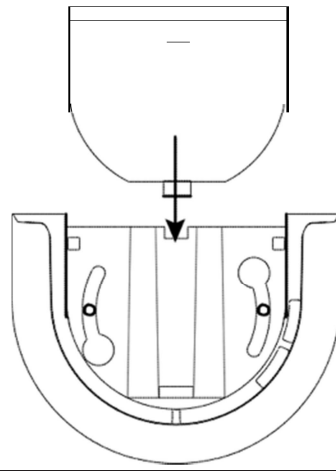
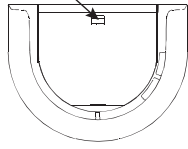





Herkenningprocedure afstandsbediening

OMSCHRIJVING

INSTALLATIE VAN EEN ENKELE HANDDOEKDROGER

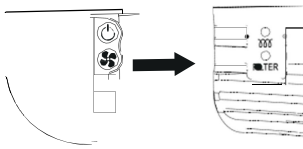
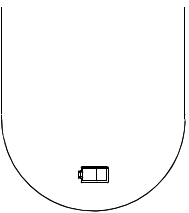
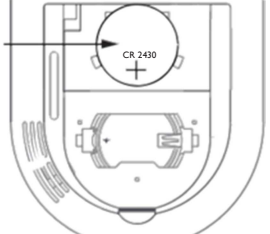
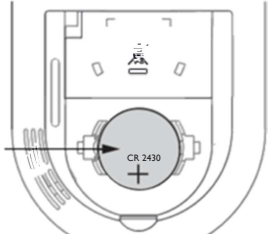
Wanneer uw handdoekdroger geïnstalleerd is en de afstandsbediening aan de muur bevestigd is, mag u de stroom weer inschakelen zodat u de afstandsbediening kan gaan instellen.

De herkenningprocedure moet uitgevoerd worden binnen de 10 minuten nadat u de stroom van de handdoekdroger heeft ingeschakeld.

<p>Druk kort op  links op de ventilator.</p>		<p>Het verwarmingslampje (groen) knippert wanneer de afstandsbediening niet gekoppeld is. Het lampje blijft branden (groen of rood) als de afstandsbediening niet gekoppeld is en de 10 minuten voor de herkenningprocedure verlopen zijn.</p>
<p>Open, met behulp van een schroevendraaier, het batterijvakje aan de achterkant van de bediening om de batterij eruit te halen.</p> 	<p>Haal de batterij eruit.</p> 	<p>Plaats de batterij binnen de 10 min. nadat u de elektriciteitstoevoer van de handdoekdroger hebt aangezet en let erop dat de + verschijnt.</p> 
<p>Wanneer u de batterij erin steekt, begint de koppeling. De batterij er pas insteken nadat u de elektriciteitstoevoer heeft aangezet.</p> 	<p>Appairage</p> 	<p>Wacht enkele ogenblikken, de herkenningprocedure heeft enige tijd nodig (u hoeft ondertussen niets te doen).</p>
<p>Het koppelen is beëindigd.</p>		<p>U kan nu de taal gaan instellen.</p>

NB : Als de 10 minuten verstreken zijn, zet u de stroom uit en weer aan. Blijf bij het instellen steeds naast uw handdoekdroger staan.

Als de herkenningprocedure niet werkt, raadpleeg dan pagina 43.

Herkenningprocedure afstandsbediening



OMSCHRIJVING

INSTALLATIE VAN 2 OF MEER HANDDOEKDROGERS

Wanneer uw handdoekdrogers geïnstalleerd zijn en de afstandsbedieningen aan de muur bevestigd, gaat u als volgt te werk (voorbeeld bij installatie van 2 handdoekdrogers) :

De herkenningprocedure moet uitgevoerd worden binnen de 10 minuten nadat u de stroom van de handdoekdroger heeft ingeschakeld.





<p>Elke handdoekdroger heeft een stroomonderbreker. De handdoekdrogers zijn aangesloten.</p>	<p>Laat handdoekdroger 2 uit staan (stroomonderbreker op OFF) tijdens het koppelen van handdoekdroger 1.</p>	<p>Als de herkenningprocedure van de afstandsbediening van toestel 1 beëindigd is, zet dan toestel 1 uit (stroomonderbreker op OFF), zet vervolgens toestel 2 aan (stroomonderbreker op ON) en begin met het koppelen. Als de herkenningprocedure van de afstandsbediening van toestel 2 beëindigd is, zet dan toestel 1 aan.</p>
--	--	---

	Handdoekdroger 1	Handdoekdroger 2
<p>Slechts één stroomonderbreker voor alle toestellen. <u>Schakel alle handdoekdrogers uit en ga als volgt te werk:</u></p>	<p>1- Zet de stroomonderbreker op OFF. 2- Sluit enkel toestel 1 aan en zet de stroom weer aan (stroomonderbreker op ON). 3- Druk kort op de toets  op de linkerzijde van de ventilator. 4- Steek de batterij in afstandsbediening 1. Het koppelen begint. 5- Als het koppelen beëindigd is, zet u de stroomonderbreker op OFF. 6- Schakel handdoekdroger 1 uit.</p>	<p>7- Sluit handdoekdroger 2 aan en zet de stroom weer aan (stroomonderbreker op ON). 8- Druk kort op de toets  op de linkerzijde van de ventilator. 9- Steek de batterij in afstandsbediening 2. Het koppelen begint. 10- Als het koppelen beëindigd is, zet u de stroomonderbreker op OFF. 11- Schakel handdoekdroger 1 weer aan. 12- Zet de stroomonderbreker op ON. 13- Zet toestel 1 en 2 aan door op de Aan-/Uittoets  te drukken.</p>

Afstandsbediening instellen

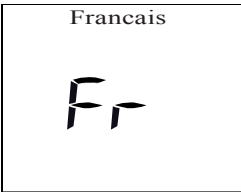
OMSCHRIJVING

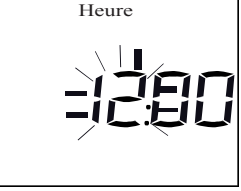
Wanneer de herkenningprocedure beëindigd is, kan u de afstandsbediening verder instellen (taal, dag, uur, ...).

<p>Selecteer de gewenste taal (Fr voor Frans, En voor Engels,...)</p>	<p>Francais</p>  <p>Selecteer de taal met + of - Bevestig uw keuze door op OK te drukken.</p>	<p>Langue modifiee</p> <p>De taal van uw keuze is ingesteld.</p>
<p>Selecteer de actuele dag.</p>	<p>JOUR : Lundi</p>  <p>Selecteer de dag met + of -. Bevestig uw keuze door op OK te drukken.</p>	<p>Selecteer de dag met + of -. Bevestig uw keuze door op OK te drukken.</p>
<p>Stel de juiste tijd in.</p>	<p>Heure</p>  <p>Minute</p>  <p>Stel het uur in met + of -. Bevestig uw keuze door op OK te drukken.</p> <p>Stel de minuten in met + of -. Bevestig uw keuze door op OK te drukken.</p>	<p>Stel het uur in met + of -. Bevestig uw keuze door op OK te drukken.</p> <p>Stel de minuten in met + of -. Bevestig uw keuze door op OK te drukken.</p>
<p>De instelling is klaar. Op het display van de afstandsbediening verschijnt weer het hoofdscherm.</p>	<p>Heure modifiee</p>	<p>LUNDI - 12h06</p> 

Werking

De afstandsbediening

De afstandsbediening met digitaal display zorgt ervoor dat u comfortabel en energiezuinig van uw handdoekdroger kan genieten. Alle functies van uw handdoekdroger zijn eenvoudig in te stellen.

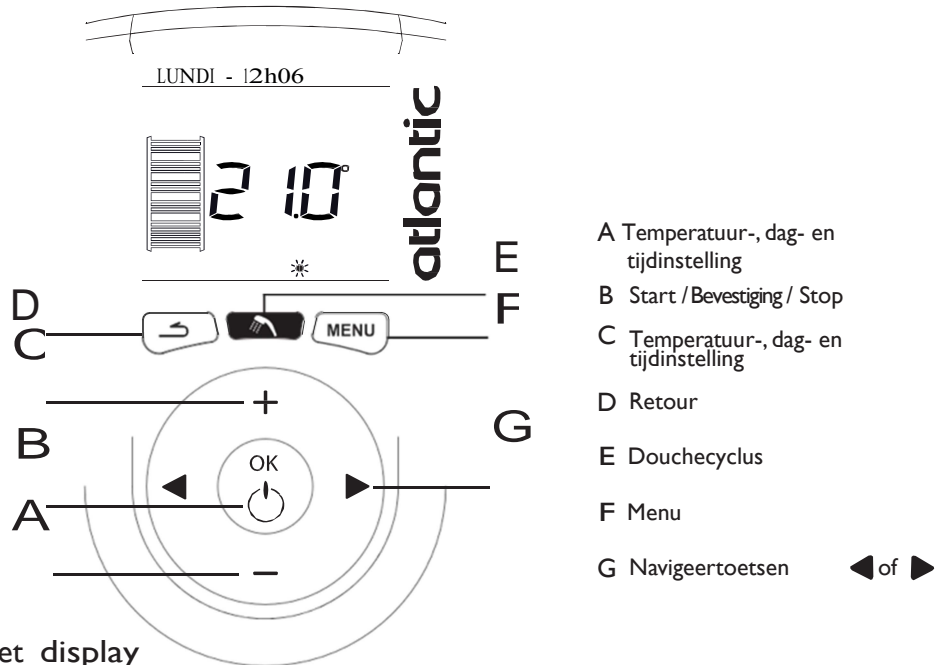

Het display

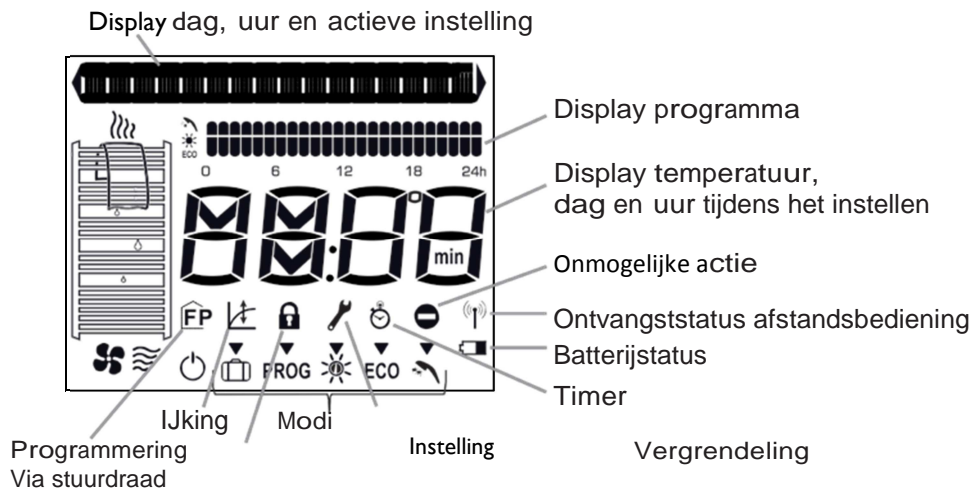

Het display van uw afstandsbediening toont eveneens of uw handdoekdroger de badkamer of de handdoeken verwarmt of de handdoeken droogt:



Uw handdoekdroger verwarmt de handdoeken.





Uw handdoekdroger droogt de handdoeken.

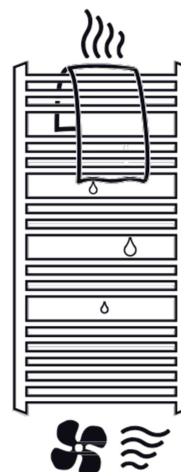

Uw handdoekdroger verwarmt de badkamer.



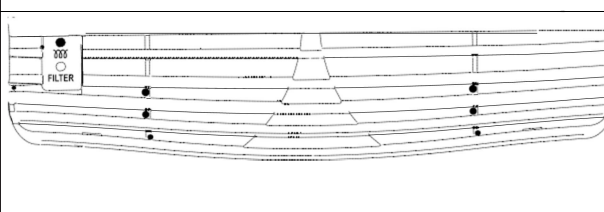

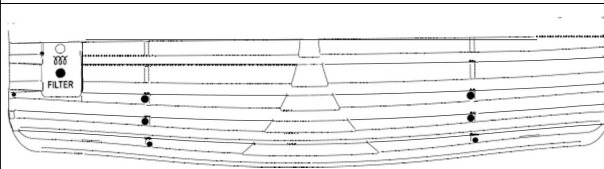
Beschrijving ventilatorlampjes

<p>Het lampje  is <u>rood</u> wanneer de handdoekdroger verwarmt. Dit lampje is <u>groen</u> wanneer de handdoekdroger aan staat maar niet verwarmt. Het lampje brandt <u>niet</u> wanneer de handdoekdroger uit staat (maar nog steeds spanning krijgt).</p>	
<p>Wanneer  (filterlampje) <u>oranje</u> is, moet de filter gereinigd worden (zie pagina 41).</p>	

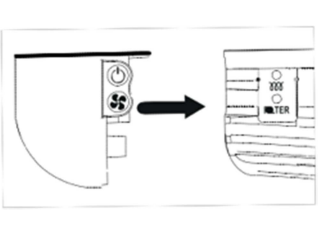

Gebruik

Uw toestel opstarten

<p>Om uw toestel op te starten, drukt u kort op . Deze toets bevindt zich links op de ventilator.</p>		 <p>Op het scherm verschijnt de comforttemperatuur.</p>
--	---	--

Bij de eerste ingebruikname, staat het toestel ingesteld op Comfortmodus op 21°C.

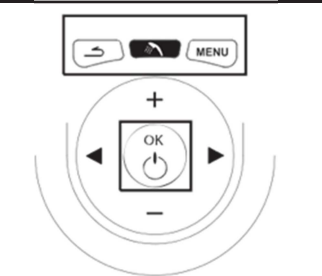
Scherm activeren

<p>Om het scherm te activeren, drukt u eender welke toets in.</p>		 <p>Het scherm van de afstandsbediening licht op.</p>
---	---	--



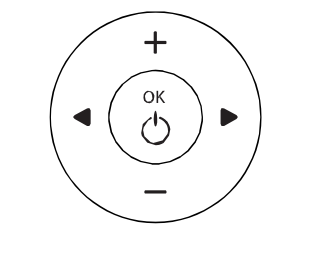
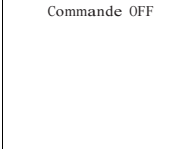

Uw toestel uitschakelen

<p>Om uw toestel uit te schakelen, drukt u langere tijd op .</p>		 <p>Uw handdoekdroger verwarmt niet meer.</p>
---	---	--

Om de afstandsbediening op te starten, drukt u kort op .

Uw verwarmingsmodus kiezen

U kan meerdere verwarmingsmodi kiezen op uw handdoekdroger:

- **Comfortmodus**  deze modus bezorgt u een aangename temperatuur in uw badkamer.
- **Ecomodus**  in deze modus wordt de temperatuur in uw badkamer verlaagd bij een langdurige afwezigheid of tijdens de nacht.
- **Programmeermodus**  hier stelt u zelf uw verwarmingsprogramma in; periodes in Comfortmodus of Ecomodus.
- **Antivorstmodus**  in deze modus wordt de temperatuur op 7°C (bij +/- 3°C) gehouden wanneer u meer dan 24 uur van huis bent.



Uw ruimte verwarmen : De comfortmodus gebruiken

OMSCHRIJVING

Deze modus bezorgt u een aangename temperatuur in uw badkamer.

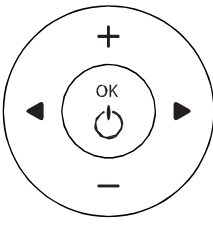

Hoe activeer ik deze modus?

Als het scherm donker is, drukt u één van deze toetsen in    , het scherm licht op.

<p>Om de Comfortmodus te activeren, ◀ of ▶ indrukken tot het pijltje bij het icoontje staat .</p>		 <p>De handdoekdroger zal nu een comforttemperatuur van 21°C aanhouden.</p>
--	---	--

De aangewezen comforttemperatuur is 21°C. Comfortmodus instelbaar van 12,5°C tot 30°C.

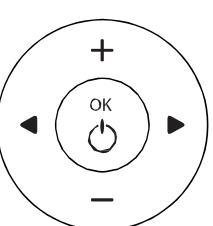
Hoe wijzig ik de temperatuur?

<p>Om de temperatuur op het scherm te wijzigen, gebruikt u de toetsen + of -.</p>		 <p>De handdoekdroger zal nu op de gewenste temperatuur verwarmen.</p>
---	---	---



Wacht minstens 6 uur opdat de temperatuur zich kan stabiliseren.
Wijzig de temperatuur opnieuw als u niet tevreden bent.



De ruimtetemperatuur verlagen : de Ecomodus gebruiken

OMSCHRIJVING

In deze modus wordt de temperatuur in uw badkamer verlaagd bij een langdurige afwezigheid (van 2 tot 24u) of tijdens de nacht.

Hoe activeer ik deze modus ?

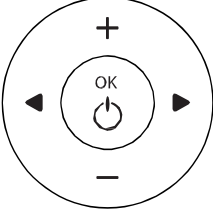
Als het scherm donker is, drukt u één van deze toetsen in    , het scherm licht op.

<p>Om de Ecomodus te activeren, ◀ of ▶ indrukken tot het pijltje bij het icoontje staat .</p>		 <p>De temperatuur wordt met 3,5°C verlaagd ten opzichte van de voordien ingestelde comforttemperatuur.</p>
--	---	--

Hoe wijzig ik de temperatuur ?

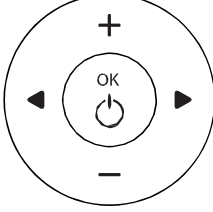
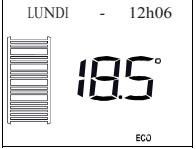
<p>Om de temperatuur op het scherm te wijzigen, gebruikt u de toetsen + of -.</p>		 <p>De handdoekdroger zal de gevraagde temperatuur aanhouden.</p>
---	--	--

Verwarmingsperiodes programmeren:

De programmeermodus gebruiken PROG

OMSCHRIJVING

Hier stelt u zelf uw verwarmingsprogramma in, Comfort (wanneer u thuis bent) en Eco (wanneer u afwezig bent of 's nachts).

Voor u uw programma's instelt, moet u controleren of u al de juiste datum en het correcte uur hebt ingesteld (zie pagina 32).

Er is reeds een standaardprogramma ingesteld.

Zie tekening:

- De zwarte blokjes geven aan wanneer de Comfortmodus ingesteld is.
- De grijze blokjes duiden de Ecomodus aan.

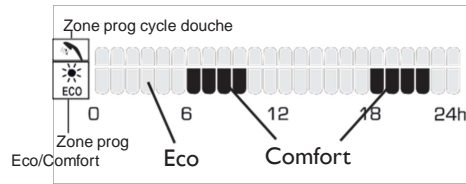





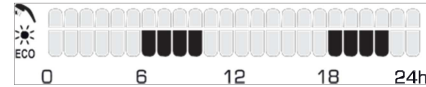





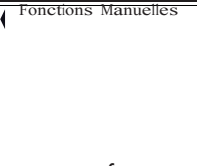

Het standaardprogramma is als volgt ingesteld:

Van maandag tot zondag Comfortmodus van 6u tot 10u en van 18u tot 22u.

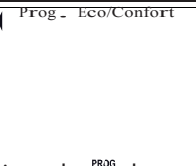
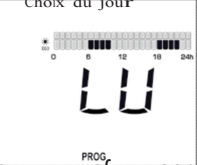

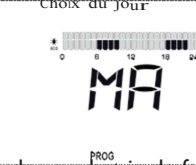
Hoe bekijk ik het standaardprogramma ?

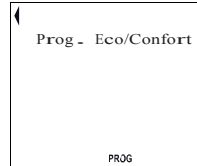
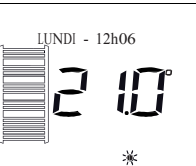

Als het scherm donker is, drukt u één van deze toetsen in   MENU , het scherm licht op.

<p>Om naar het programmeermenu <i>Eco/Confort</i> te gaan, drukt u op .</p>	<p> Druk op  of  tot Prog Eco/Confort verschijnt.</p>	<p> Bevestig uw keuze door op PROG OK te drukken.</p>
<p>U komt in het menu waar u de dag kan selecteren (<i>Choix du jour</i>).</p>	<p> Druk op  of  voor de volgende dag.</p>	<p> Ga verder om het in de fabriek ingestelde programma te bekijken (in Comfort- en in Ecomodus) voor elke dag van de week.</p>
<p>Wanneer u klaar bent, verlaat u het menu door op  te drukken. U komt weer bij de functie <i>Prog Eco/Confort</i>.</p>	<p></p>	<p> Om terug te keren naar het hoofdscherm:  indrukken.</p>

Hoe wijzig ik het standaardprogramma ?

Indien het standaardprogramma niet overeenkomt met uw dagritme, kan u het wijzigen en aldus uw eigen programma instellen met uw eigen Comfort- en Eco periodes.

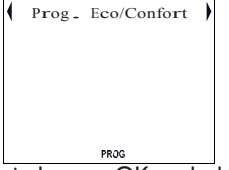
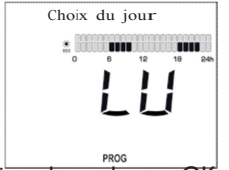

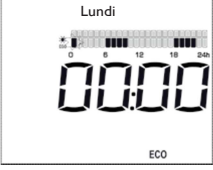
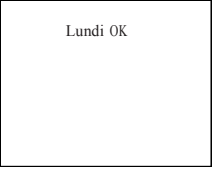
Als het scherm donker is, drukt u een toets in   MENU , het scherm licht op.

<p>U bevindt zich in het menu Prog Eco/Confort (zie vorige pagina hoe daar te geraken).</p>	 <p>Bevestig door op OK te drukken. Druk op ◀ of ▶ om de te programmeren dag te selecteren</p>	 <p>Bevestig uw keuze door op OK te drukken.</p>
<p>U kan het standaardprogramma nu wijzigen.  programma Comfortmodus,  programma Ecomodus).</p>	 <p>Scrol door de uren met de toetsen ◀ of ▶ Bij elk uur kan u zien welke modus, Eco of Comfort, is ingesteld.</p>	<p>Eco => Confort : Als u een uur dat ingesteld staat op Ecomodus wil wijzigen in Comfortmodus, drukt u op de toets +.</p> <p>Confort => Eco Als u een uur dat ingesteld staat op Comfortmodus wil wijzigen in Ecomodus, drukt u op de toets -.</p>
<p>U heeft het programma voor maandag gewijzigd, bevestig uw keuze door op OK te drukken.</p>		<p>U kan dit programma nu desgewenst kopiëren naar andere dagen van de week.</p>

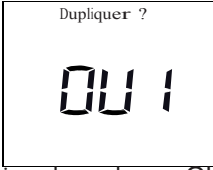
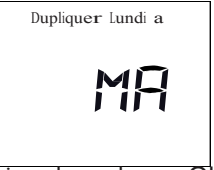

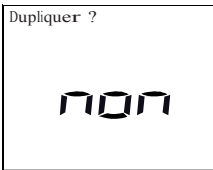

U wenst het programma te kopiëren naar andere dagen van de week?

<p>U wenst het programma te kopiëren naar andere dagen van de week met hetzelfde dagritme.</p>	 <p>Bevestig uw keuze door op OK te drukken.</p>	 <p>Bevestig uw keuze door op OK te drukken. Voor een andere dag, druk ◀ of ▶.</p>
--	---	---

U wenst het programma niet te kopiëren naar andere dagen van de week?

<p>Als u het programma niet wenst te kopiëren, drukt u op de toetsen ◀ of ▶ tot NON op het scherm verschijnt.</p>	 <p>Dupliquer ?</p> <p>NON</p> <p>Bevestig uw keuze door op OK te drukken.</p>	 <p>LUNDI - 12h06</p> <p>2 10°</p> <p>*</p> <p>Op het display van de afstandsbediening verschijnt weer het hoofdscherm.</p>
---	---	--

Hoe activeer ik het programma ?

Als het scherm donker is, drukt u een toets in,     het scherm licht op.

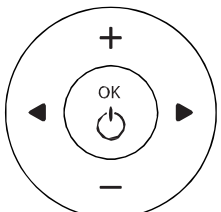
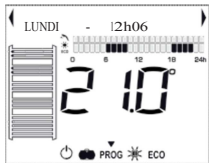
<p>Om de Programmeermodus te activeren, drukt u op ◀ of ▶ tot het pijltje bij het betreffende icoontje PROG staat.</p>		 <p>LUNDI - 12h06</p> <p>2 10°</p> <p>PROG * ECO</p> <p>Op het display verschijnt weer het hoofdscherm. De afstandsbediening toont de geselecteerde modus: Comfort PROG * of Eco PROG ECO.</p>
--	---	---

IK BEN MEER DAN 24 UUR VAN HUIS : DE ANTIVORSTMODUS GEBRUIKEN



OMSCHRIJVING

In deze modus wordt de temperatuur op 7°C (bij +/- 3°C) gehouden wanneer u meer dan 24 uur van huis bent. Deze temperatuur kan niet gewijzigd worden.

Hoe activeer ik deze modus ?

Als het scherm donker is, drukt u één van deze toetsen in   MENU , scherm licht op.

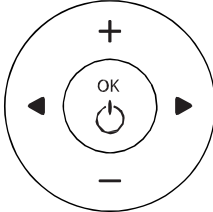
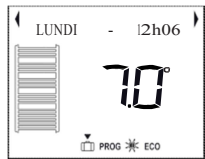
<p>Om de Antivorstmodus te activeren, ◀ of ▶ indrukken tot het pijltje bij het icoontje van de Antivorstmodus  staat.</p>		 <p>De handdoekdroger zal nu een temp. van 7°C aanhouden.</p>
--	---	--

EEN KEUZE MAKEN UIT DE VERSCHILLENDE FUNCTIES

Uw handdoekdroger biedt u een ruime keuze aan functies aan om uitgebreid en comfortabel te kunnen genieten van uw badkamer:

- Douchecyclus  een 3-in-1-toets die u het leven aangenaam maakt! Volop doucheplezier met slechts 1 druk op de toets: uw badkamer is al opgewarmd (temperatuur standaard ingesteld op 24°C en wijzigbaar), tegen dat u uit de douche of het bad stapt zijn uw handdoeken lekker warm en daarna worden ze gedroogd.
- Boost : u kan de ventilator instellen (instelbaar van 5 tot 60 minuten) om uw badkamer snel te laten opwarmen.
- Handdoeken drogen : uw handdoeken worden snel gedroogd. Deze functie kan u instellen wanneer de badkamer in principe niet meer moet verwarmd worden.
- Handdoeken verwarmen : u kan uw handdoekdroger gedurende 35 minuten op maximumvermogen instellen voor een aangenaam comfort als u uit uw douche of bad stapt.
- U kan het programma douchecyclus aanpassen aan uw levensritme. Zo geniet u met deze functie steeds van een aangenaam warme badkamer op het moment dat u er gebruik van wenst te maken. De ventilator start 10 minuten voor het begin van de cyclus. U kan naar wens 3 douchecycli per dag programmeren, in functie van gewenste tijdstip en tijdsduur.
- Het programma Eco-Comfort is standaard ingesteld. U kan het echter wijzigen zodat u dag per dag en uur per uur de temperatuur van de handdoekdroger kan programmeren in Comfortmodus (vooringesteld op 21°C en wijzigbaar) of in Ecomodus (-3,5°C ten opzichte van de comforttemperatuur). Met deze functie maakt u optimaal gebruik van uw handdoekdroger en bespaart u aanzienlijk op uw energiefactuur.

TEGELIJKERTIJD VERWARMEN EN DROGEN: DE FUNCTIE DOUCHECYCLUS GEBRUIKEN







OMSCHRIJVING

Met deze functie verwarmt u uw badkamer (*temperatuur vooringesteld op 24°C*), verwarmt u uw handdoeken (*uw handdoeken zijn warm wanneer u in uw badkamer komt*) en droogt u uw handdoeken na gebruik.

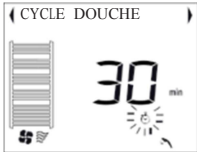
U kiest zelf de duurtijd van de cyclus in functie van de tijd die u in uw badkamer doorbrengt. Na afloop van de ingestelde duur blijft de douchecycle actief om uw handdoeken te drogen.

Hoe activeer ik deze functie ?

Als het scherm donker is, drukt u een toets in     , het scherm licht op.

<p>Om de functie Douchecycle te activeren, drukt u op  .</p>	 <p>De duur van de douchecycle kan gewijzigd worden met de toetsen + of -. De duur kan ingesteld worden van 5 tot 60 minuten.</p>	 <p>Bevestig uw keuze door op OK te drukken. De ingestelde duur begint af te tellen. De instelling wordt opgeslagen voor een volgende keer.</p>
<p>Na afloop van de ingestelde duur gaat de douchecycle verder met het drogen van uw handdoeken (de duur voor het drogen van uw handdoeken bedraagt 120 minuten en kan niet gewijzigd worden).</p>		 <p>Na afloop van de ingestelde tijd verschijnt het hoofdscherm weer op de afstandsbediening.</p>
<p>Als u per ongeluk op  drukt, stelt het menu u voor de functie te deactiveren.</p>	 <p>Bevestig uw keuze door op OK te drukken om de functie Douchecycle niet te deactiveren.</p>	 <p>De cyclus loopt verder.</p>

Hoe deactiveer ik deze functie ?

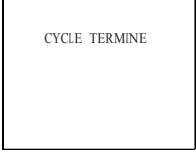
<p>Wanneer u de Douchecyclus wil stoppen voor de ingestelde duur om is, drukt u op deze toets :</p> 	 <p>Desactiver ? non</p> <p>Druk op ◀ of ▶ tot OUI op het scherm verschijnt.</p>	 <p>Desactiver ? OUI</p> <p>Bevestig uw keuze door op OK te drukken.</p>
<p>De Douchecyclus stopt.</p>	 <p>CYCLE TERMINE</p>	 <p>HUNDI - 12h06 210° *</p> <p>U komt weer in het hoofdscherm.</p>

DE MANUELE MODUS GEBRUIKEN : BOOSTFUNCTIE ACTIVEREN

OMSCHRIJVING

Hier activeert u de boostfunctie van uw handdoekdroger. De ventilator zal uw badkamer gedurende een bepaalde periode (van 5 tot 60 minuten) verwarmen.

Hoe activeer ik deze modus ?

Als het scherm donker is, drukt u op een toets     , het scherm licht op.

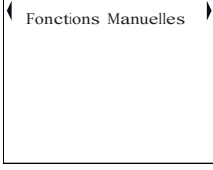
<p>Om de Boostfunctie te activeren, drukt u op .</p>	 <p>Bevestig uw keuze door op OK te drukken.</p>	 <p>U kan de duur van de boostfunctie wijzigen met + of -.</p>
<p>Bevestig uw keuze door op OK te drukken en de boostfunctie start</p>		 <p>Na afloop van de ingestelde tijd verschijnt het hoofdscherm weer op het display.</p>

Hoe deactiveer ik deze modus ?

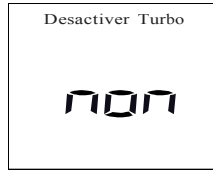
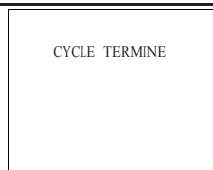
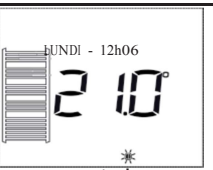
<p>Om de Boostfunctie te deactiveren, drukt u op .</p>	 <p>Druk op ◀ of ▶ tot OUI op het scherm verschijnt.</p>	 <p>Bevestig uw keuze door op OK te drukken.</p>
<p>De Boostfunctie stopt.</p>		 <p>U komt weer in het hoofdscherm.</p>

DE MANUELE MODUS GEBRUIKEN : FUNCTIE HANDDOEKEN DROGEN GEBRUIKEN

OMSCHRIJVING

Hier activeert u de functie voor het drogen van uw handdoeken; duurtijd 120 minuten.

Hoe activeer ik deze modus ?



Als het scherm donker is, drukt u een toets in



, het scherm licht op.

<p>Om de functie Handdoeken drogen te activeren, drukt u </p>	 <p>Bevestig uw keuze door op OK te drukken. Druk op ◀ of ▶ tot ACTIVER SECHAGE verschijnt.</p>	 <p>Bevestig uw keuze door op OK te drukken.</p>
<p>De functie is geactiveerd. De duur voor het drogen van uw handdoeken bedraagt 120 min. en kan niet gewijzigd worden.</p>		 <p>Na afloop van de duurtijd verschijnt het hoofdscherm weer op het display.</p>

Hoe deactiveer ik deze modus ?

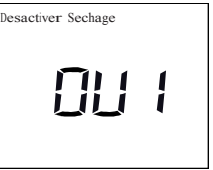
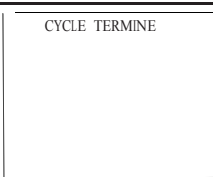
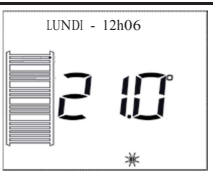
<p>Om de functie Handdoeken drogen te deactiveren, drukt u </p>	 <p>Druk op ◀ of ▶ tot OUI verschijnt.</p>	 <p>Bevestig uw keuze door op OK te drukken.</p>
<p>De droogfunctie stopt.</p>		 <p>Op het display verschijnt weer het hoofdscherm.</p>

DE MANUELE MODUS GEBRUIKEN : FUNCTIE HANDDOEKEN VERWARMEN ACTIVEREN

OMSCHRIJVING



Hier activeert u de functie voor het verwarmen van uw handdoeken; duurtijd 35 minuten.

Hoe activeer ik deze modus ?

Als het scherm donker is, drukt u een toets in

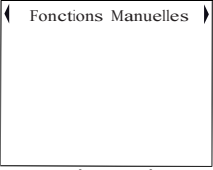

, het scherm licht op.

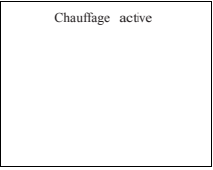
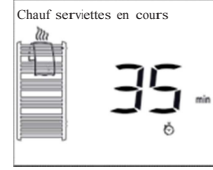
<p>Om de functie Handdoeken verwarmen te activeren,  indrukken.</p>	<p style="text-align: center;">Fonctions Manuelles</p>  <p>Bevestig uw keuze door op OK te drukken. Druk op ◀ of ▶ tot ACTIVER CHAUFFAGE DES SERVIETTES verschijnt.</p>	<p style="text-align: center;">Activer Chauffage des serviettes</p>  <p>Bevestig uw keuze door op OK te drukken.</p>
<p>De functie is geactiveerd. De duur voor het verwarmen van uw handdoeken bedraagt 35 minuten en kan niet gewijzigd worden.</p>	<p style="text-align: center;">Chauffage active</p> 	<p style="text-align: center;">Chauf serviettes en cours</p>  <p>Na afloop van de duurtijd verschijnt het hoofdscherm weer op het display.</p>

Hoe deactiveer ik deze modus ?

<p>Om de functie Handdoeken verwarmen te deactiveren,  indrukken.</p>	<p style="text-align: center;">Desactiver Chauff serviettes ?</p> <p style="text-align: center; font-size: 2em;">non</p> <p>Druk op ◀ of ▶ tot OUI verschijnt.</p>	<p style="text-align: center;">Desactiver Chauff serviettes ?</p> <p style="text-align: center; font-size: 2em;">OUI</p> <p>Bevestig uw keuze door op OK te drukken.</p>
<p>De functie stopt.</p>	<p style="text-align: center;">CYCLE TERMINE</p> 	<p style="text-align: center;">LUNDI - 12h06</p>  <p>Op het display verschijnt weer het hoofdscherm.</p>

DOUCHECYCLI PROGRAMMEREN

OMSCHRIJVING

Met deze functie kan u douchecycli programmeren. Zo worden uw badkamer en uw handdoeken al voorverwarmd en na gebruik gedroogd.

U kiest zelf de duurtijd van de cyclus in functie van de tijd die u in uw badkamer doorbrengt. De functie start al vroeger op zodat uw handdoeken al voorverwarmd zijn. De functie blijft actief na afloop van de ingestelde duur om uw gebruikte handdoeken te drogen.

U kan 3 cycli per dag programmeren zodat u het ganse gezin kan plezieren.

Voorbeeld:

Geselecteerde dag
MAANDAG

- Cyclus 1: Tijdstip dat u de badkamer wenst te gebruiken: 6u00 – Duur van de cyclus: 15 minutes

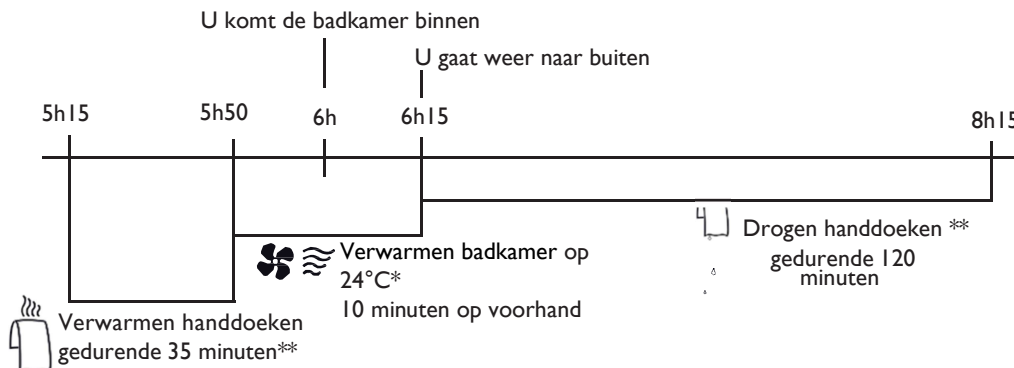

- Cyclus 2: Tijdstip dat u de badkamer wenst te gebruiken: 7u30 – Duur van de cyclus: 30 minuten

- Cyclus 3: Tijdstip dat u de badkamer wenst te gebruiken: 18u00 – Duur van de cyclus: 30 minuten

Dit programma kan voor andere dagen van de week gebruikt worden en kan dus gekopieerd worden naar DINSdag, DONDERdag en VRIJDag.

Ander programma voor WOENSDag, ZATERdag en ZONDag

- Cyclus 1: Tijdstip dat u de badkamer wenst te gebruiken: 8u30 – Duur van de cyclus: 15 minuten

- Cyclus 2: Tijdstip dat u de badkamer wenst te gebruiken: 18u30 – Duur van de cyclus: 30 minuten

- Cyclus 3: Geen 3^e cyclus

Controleer, vooraleer u een programma aanmaakt, of de afstandsbediening correct is ingesteld (datum en tijd) (zie pagina 32).

* Wijzigbaar door de parameters van de douchecyclus anders in te stellen (zie pag. 35).



** Deze functie kan geactiveerd of gedeactiveerd worden (zie pag. 35).

Hoe programmeer ik de douchecycle ?

Als het scherm donker is, drukt u een toets in

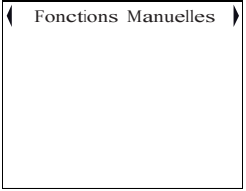
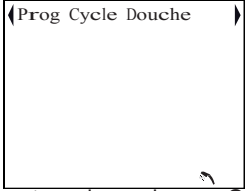
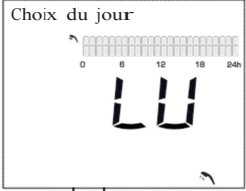
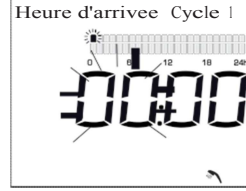
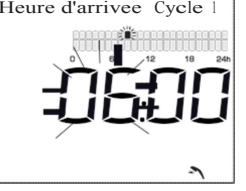

, het scherm licht op.

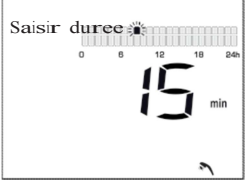
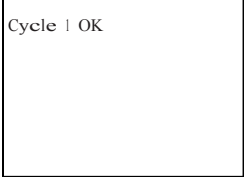
<p>Om de douchecycle te programmeren, drukt u op</p> 	 <p>Druk op ◀ of ▶ tot PROG CYCLE DOUCHE verschijnt.</p>	 <p>Bevestig uw keuze door op OK te drukken.</p>
<p>Kies de dag die u wenst te programmeren.</p>	 <p>Selecteer de dag met ▶ of ◀, bevestig vervolgens uw keuze door op OK te drukken.</p>	
<p>Kies het tijdstip waarop u de badkamer wenst te gebruiken voor de eerste douchecycle.</p>	 <p>Stel het uur in met de toetsen + of -, bevestig vervolgens uw keuze met OK.</p>	 <p>Stel de minuten in met de toetsen + of -, bevestig vervolgens uw keuze met OK.</p>
<p>Leg de duur van de douchecycle vast (5 tot 60 minuten).</p>	 <p>Stel de duurtijd in met de toetsen + of -, bevestig vervolgens uw keuze met OK.</p>	 <p>De eerste douchecycle is geprogrammeerd.</p>

U wenst een 2^e en/of 3^e cyclus te programmeren ?

<p>U wenst nu een nieuwe douchecyclus te programmeren.</p>	<p>Creer Cycle 2</p>  <p>Bevestig uw keuze door op OK te drukken.</p>	<p>Heure d'arrivee Cycle 2</p>  <p>Ga verder zoals uitgelegd op de vorige pagina en maak cyclus 3 aan</p>
--	--	--

U wenst geen 2^e en/of 3^e cyclus te programmeren ?

<p>Indien u geen 2^e of 3^e cyclus wenst te programmeren, drukt u op de toetsen + of - tot NON op het scherm verschijnt.</p>	<p>Creer Cycle 2</p>  <p>Bevestig uw keuze door op OK te drukken.</p>	<p>Dupliquer ?</p>  <p>U kan het programma nu kopiëren naar een andere dag.</p>
--	--	--

Hoe kopieer ik een programma ?

Als het scherm donker is, drukt u een toets in     , het scherm licht op.



U kan uw programma kopiëren naar 1 of meerdere dagen van de week.

<p>U kan het programma nu kopiëren naar de volgende dag.</p>	<p>Dupliquer Lundi a mardi</p>  <p>Bevestig uw keuze door op OK te drukken.</p>	<p>Jour cible OK</p>  <p>Selecteer de dag met behulp van de toetsen ◀ of ▶ . Wanneer u klaar bent, drukt u op  .</p>
--	--	--

Hoe wijzig ik een programma ?

Wanneer u zich vergist heeft en u moet nieuwe douchecycli programmeren of u wil gewoonweg de hele programmering ongedaan maken, ga dan als volgt te werk.

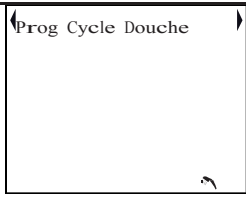
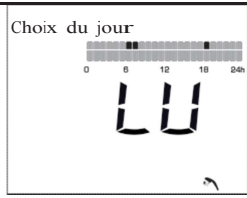
Als het scherm donker is, drukt u een toets in     , het scherm licht op.

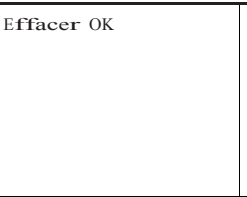
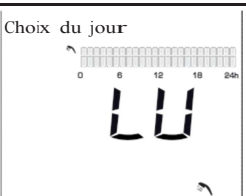
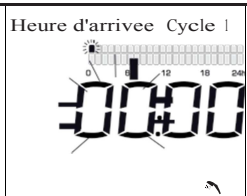
<p>Om terug te keren naar het menu Douchecyclus programmeren :  indrukken.</p>	 <p>Bevestig uw keuze door op OK te drukken.</p>	 <p>Bevestig uw keuze door op OK te drukken.</p>
<p>U kan het programma wissen (het volledige programma van de geselecteerde dag).</p>	 <p>Bevestig uw keuze door op OK te drukken.</p>	
<p>Druk op OK om een nieuw programma in te stellen voor de dag die u gewist had.</p>	 <p>Bevestig uw keuze door op OK te drukken.</p>	 <p>Maak een nieuwe douchecyclus aan.</p>





Hoe activeer ik het programma ?

Raadpleeg pagina 33: kies Interne programmering om het programma te activeren.



TAALKEUZE

U kan zelf de taal van het scherm van de afstandsbediening kiezen.

Als het scherm donker is, drukt u een toets in     , het scherm licht op.

<p>Om de taal van het scherm in te stellen, drukt u op de toets:</p> <div style="text-align: center; margin-top: 10px;">  </div>	<div style="text-align: center; border: 1px solid black; padding: 5px; margin-bottom: 5px;"> Fonctions Manuelles </div> <p>Druk op ◀ of ▶ tot LANGUE verschijnt.</p>	<div style="text-align: center; border: 1px solid black; padding: 5px; margin-bottom: 5px;"> Langue </div> <p>Bevestig uw keuze door op OK te drukken.</p>
<p>Maak uw keuze uit de voorhanden zijnde talen (<i>Fr voor Frans, En voor Engels,...</i>). Wijzig eventueel met behulp van de toetsen + of -.</p>	<div style="text-align: center; border: 1px solid black; padding: 5px; margin-bottom: 5px;"> Français Fr </div> <p>Bevestig uw keuze met OK.</p>	<div style="text-align: center; border: 1px solid black; padding: 5px; margin-bottom: 5px;"> Langue modifiee </div> <p>U komt weer in het hoofdscherm.</p>

DAG EN UUR INSTELLEN

Bij elke batterijwissel moet deze instelling opnieuw gebeuren.

Als het scherm donker is, drukt u een toets in     , het scherm licht op.

<p>Om de dag en het uur in te stellen, drukt u op de toets:</p> <div style="text-align: center; margin-top: 10px;">  </div>	<div style="text-align: center; border: 1px solid black; padding: 5px; margin-bottom: 5px;"> Fonctions Manuelles </div> <p>Druk op ◀ of ▶ tot JOUR ET HEURE verschijnt.</p>	<div style="text-align: center; border: 1px solid black; padding: 5px; margin-bottom: 5px;"> Jour et Heure </div> <p>Bevestig uw keuze door op OK te drukken.</p>
<p>Selecteer de dag met behulp van de toetsen + of -.</p>	<div style="text-align: center; border: 1px solid black; padding: 5px; margin-bottom: 5px;"> JOUR : Lundi LU </div> <p>Bevestig uw keuze door op OK te drukken.</p>	<div style="text-align: center; border: 1px solid black; padding: 5px; margin-bottom: 5px;"> Heure 12:00 </div> <p>Wijzig eventueel met de toetsen + of -. Bevestig uw keuze met OK.</p>
<p>Stel de minuten in met de toetsen + of -.</p>	<div style="text-align: center; border: 1px solid black; padding: 5px; margin-bottom: 5px;"> Minute 12:00 </div> <p>Bevestig uw keuze door op OK te drukken.</p>	<div style="text-align: center; border: 1px solid black; padding: 5px; margin-bottom: 5px;"> Heure modifiee </div> <p>U komt weer in het hoofdscherm.</p>

PARAMETERS INSTELLEN : INTERNE OF EXTERNE PROGRAMMERING KIEZEN

OMSCHRIJVING

U kan op twee manieren programmeren:

- **De interne programmering** waarmee u rechtstreeks op uw afstandsbediening de verwarmingsperiodes in Comfort- of Ecomodus en de Douchecycleus kan programmeren.
- **De externe programmering:** gebruik makend van de stuurdraad **FP** wanneer deze met een timer verbonden is. Raadpleeg de handleiding van uw timer.



Noot : Standaard is de programmeermodus ingesteld op Intern.

Hoe maak ik een keuze tussen de interne programmering of via de stuurdraad ?



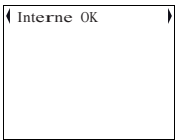

Als het scherm donker is, drukt u een toets in   **MENU** , het scherm licht op.

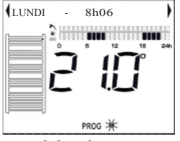
<p>Om deze keuze te kunnen maken, drukt u op de toets .</p>	<p style="text-align: center;">Fonctions Manuelles</p>  <p style="text-align: center;">Druk op ◀ of ▶ tot PARAMÉTRAGE verschijnt.</p>	<p style="text-align: center;">Parametrage</p>  <p style="text-align: center;">Bevestig uw keuze door op OK te drukken.</p>
<p>Kies de programmeermodus: Intern of Extern Stuurdraad.</p>	<p style="text-align: center;">Choix mode prog</p>  <p style="text-align: center;">Bevestig uw keuze door op OK te drukken.</p>	<p style="text-align: center;">Prog Interne</p> 

JA: u wenst de interne programmering te gebruiken.

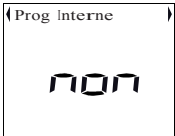
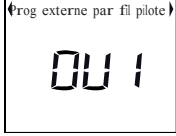
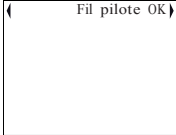
<p>Bevestig uw keuze door op OK te drukken.</p>	<p style="text-align: center;">Interne OK</p> 	<p style="text-align: center;">LUNDI - 12h06</p>  <p style="text-align: center;">U komt weer in het hoofdscherm.</p>
<p>Om de programmeermodus te activeren, druk ◀ of ▶ tot het pijltje staat bij het icoontje van de programmeermodus: PROG</p>	<p style="text-align: center;">LUNDI - 12h06</p> 	<p style="text-align: center;">LUNDI - 8h06</p>  <p style="text-align: center;">De afstandsbediening toont u of de Comfort- of de Ecomodus aar staat.</p>

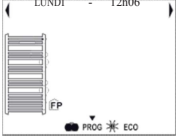
NEEN: u wenst de externe programmering via stuurdraad te gebruiken

<p>Druk op de toetsen + of - tot NON op het scherm verschijnt.</p>	 <p>Bevestig uw keuze door op OK te drukken.</p>	 <p>Bevestig uw keuze door op OK te drukken.</p>
<p>De stuurdraad gaat uw programmering sturen.</p>		 <p>U komt weer in het hoofdschem.</p>
<p>Om de programmeermodus te activeren, drukt u op ◀ of ▶ tot het pijltje bij volgend icoontje staat : PROG</p>		 <p>Het volgende pictogram  (voor de stuurdraad) verschijnt.</p>









PARAMETERS INSTELLEN : DE INSTELLINGEN VAN DE DOUCHECYCLUS KIEZEN

OMSCHRIJVING

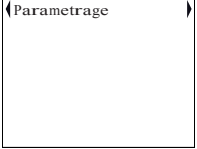
De drie-in-éénfunctie: uw badkamer verwarmen, uw handdoeken verwarmen en uw handdoeken drogen.

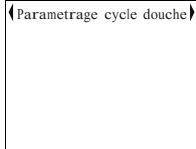
De functies die u niet wenst te gebruiken, kan u deactiveren en u kan de temperatuurinstelling voor het verwarmen van de badkamer verhogen (Comfort +).

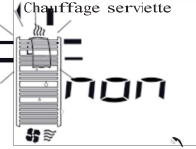
Als het scherm donker is, drukt u een toets in  , het scherm licht op.

<p>Om de parameters in te stellen voor de douchecycle, druk  . Druk op  of  tot PARAMETRAGE verschijnt.</p>	<p></p> <p>Bevestig uw keuze door op OK te drukken. Druk op  of  tot PARAMETRAGE CYCLE DOUCHE verschijnt.</p>	<p></p> <p>Bevestig uw keuze door op OK te drukken.</p>
<p>Kies of u het verwarmen van de handdoeken wenst te behouden in de douchecycle.</p>	<p></p> <p>Indien ja, bevestig uw keuze door op OK te drukken.</p>	<p></p> <p>Indien neen, druk op de toetsen + of -. Bevestig uw keuze door op OK te drukken.</p>
<p>Selecteer de "Comfort+"-temperatuur.</p>	<p></p> <p>Druk op de toetsen + of - als u de temperatuur Comfort+ wenst te wijzigen.</p>	<p></p> <p>Bevestig uw keuze door op OK te drukken.</p>

<p>Kies of u het drogen van de handdoeken wenst te behouden in de douchecycleus.</p>	 <p>Indien ja, bevestig uw keuze door op OK te drukken.</p>	 <p>Indien neen, druk op de toetsen + of -. Bevestig uw keuze door op OK te drukken.</p>
<p>U heeft de instellingen van de douchecycleus aangepast.</p>		 <p>U komt weer in het hoofdscherm.</p>

PARAMETERS INSTELLEN: DE TEMPERATUUR IJKEN

OMSCHRIJVING





Na meerdere uren van verwarmen, kan het zijn dat uw afstandsbediening een andere temperatuur weergeeft dan de reële temperatuur in uw badkamer. In dit geval kan u de temperatuur op het scherm van uw afstandsbediening ijken.

Bv: Uw afstandsbediening geeft een temperatuur aan van 20°C.

Uw thermometer geeft een temperatuur aan van 19°C => Kies de ijkwaarde -1°C.

Uw handdoekdroger verwarmt de ruimte tot het er 20°C is.

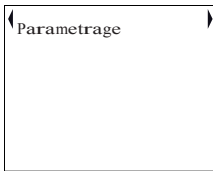
Als het scherm donker is, drukt u een toets in     , het scherm licht op.

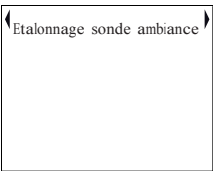
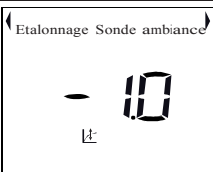
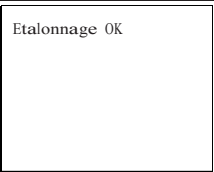
<p>Om de parameters in te stellen voor het ijken van de ruimtetemperatuur van uw badkamer, druk  Druk op  of  tot PARAMETRAGE verschijnt.</p>	<p></p> <p>Bevestig uw keuze door op OK te drukken. Druk op  of  tot ETALONNAGE SONDE AMBIANCE verschijnt.</p>	<p></p> <p>Bevestig uw keuze door op OK te drukken.</p>
<p>Kies uw ijkwaarde (tussen -2°C en +2°C) met behulp van de toetsen + of -.</p>	<p></p> <p>Bevestig uw keuze door op OK te drukken.</p>	<p></p> <p>U komt weer in het hoofdscherm.</p>

PARAMETERS INSTELLEN : DE COMFORT + TEMPERATUUR IJKEN





OMSCHRIJVING

Tijdens de Comfort+ fase van de douchecyclus (zie pagina 35), is het mogelijk dat u, afhankelijk van de plaats van de afstandsbediening, een andere temperatuur krijgt dan degene die ingesteld is in Comfort + (standaard 24°C). In dit geval kan u de temperatuur ijkken.

Bv: Uw afstandsbediening geeft een Comfort+ temperatuur aan van 24°C.

Uw thermometer geeft een temperatuur aan van 25° C => Kies de ijkwaarde +1° C. Uw handdoekdroger verwarmt de ruimte tot het er 24° C is.

Als het scherm donker is, drukt u een toets in     , het scherm licht op.

<p>Om de parameters in te stellen voor het ijkken van de Comfort+ temperatuur van uw badkamer, druk op de toets  . Druk op  of  tot PARAMETRAGE verschijnt.</p>	<p style="text-align: center;">Parametrage</p> <p>Bevestig uw keuze door op OK te drukken. Druk op  of  tot ETALONNAGE SONDE AMBIANCE verschijnt.</p>	<p style="text-align: center;">Etalonnage . sonde commande</p> <p>Bevestig uw keuze door op OK te drukken.</p>
<p>Kies uw ijkwaarde (tussen -2°C en +2°C) met behulp van de toetsen + of -.</p>	<p style="text-align: center;">Etalonnage Sonde commande</p> <p style="text-align: center;">10 d </p> <p>Bevestig uw keuze door op OK te drukken.</p>	<p style="text-align: center;">Etalonnage OK</p> <p>U komt weer in het hoofdscherm.</p>

BELASTINGSAFSCHAKELING

Onze toestellen zijn compatibel met verschillende systemen voor belastingsafschakeling via stuurdraad (of infrarood samen met een compatibele ontvanger).



Belastingsafschakeling door afbreken van de stroomtoevoer is niet mogelijk bij onze toestellen. Ongepaste en herhaaldelijke stroomonderbrekingen kunnen vroegtijdige slijtage van en schade aan de printplaten veroorzaken, hetgeen niet gedekt wordt door de fabrieksgarantie.

Tijdens periodes van belastingsafschakeling staat er op het display DÉLESTAGE.

De handdoekdroger keert dan terug naar de oorspronkelijke modus.

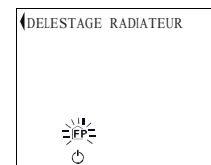

DE BEDIENINGEN VERGRENDELEN

Om oneigenlijk gebruik te voorkomen, raden wij aan de bediening te vergrendelen.

Hoe vergrendel ik de afstandsbediening ?







Als het scherm donker is, drukt u een toets in     , het scherm licht op.

<p>Om de bediening te vergrendelen, drukt u gedurende minstens 5 sec op  + OK + .</p>		 <p>Het pictogram  verschijnt. U kan nu geen instellingen meer wijzigen.</p>
<p>Ga voor de ontgrendeling op dezelfde manier te werk en druk gedurende minstens 5 seconden op  + OK + .</p>		<p>Het pictogram verdwijnt van het scherm. De instellingen kunnen nu gewijzigd worden.</p>

DE FABRIEKSINSTELLINGEN TERUGZETTEN

U kan heel eenvoudig de fabrieksinstellingen van uw handdoekdroger terugzetten.

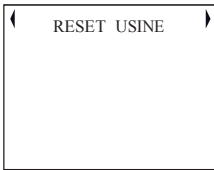
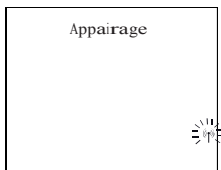

Als het scherm donker is, drukt u een toets in     , het scherm licht op.

<p>Druk gedurende minstens 10 seconden op  +  + .</p>		
<p>Blijf naast uw handdoekdroger staan voor het koppelen van de afstandsbediening.</p>		 <p>Stel uw afstandsbediening in (zie pag. 12).</p>

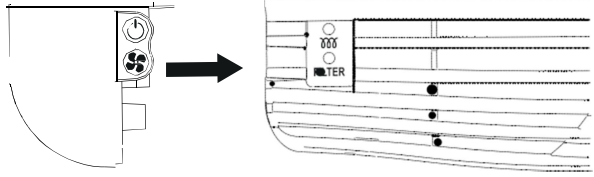

UW HANDDOEKDROGER GEBRUIKEN ZONDER AFSTANDSBEDIENING

U kan de verwarmingsstand en de ventilator rechtstreeks op uw handdoekdroger aan- of uitzetten. U kan eveneens, aan de hand van de lampjes, de status van uw handdoekdroger bekijken.

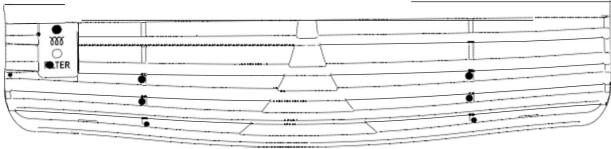
Uw handdoekdroger aanzetten

<p>Om de handdoekdroger aan te zetten, drukt u op de aan-/uitknop v/d ventilator: . Als er geen afstandsbediening gedetecteerd wordt, draait de handdoekdroger in Comfortmodus op 21°C.</p>	
<p>Het lampje  brandt (rood) als de handdoekdroger in de verwarmingsstand staat. Dit lampje is <u>groen</u> wanneer de handdoekdroger aan staat maar niet verwarmt. Het lampje <u>brandt niet</u> wanneer de handdoekdroger uit staat (maar nog steeds spanning krijgt).</p>	

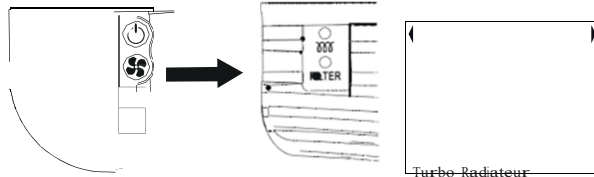
De ventilator aanzetten

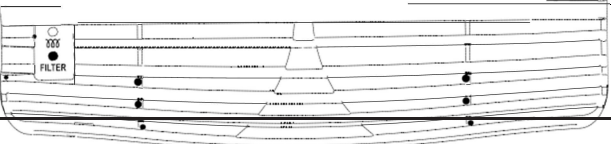
<p>Om de ventilator aan te zetten, drukt u op de toets  op de linkerkant van de ventilator. Turbo radiateur verschijnt op het display van de afstandsbediening. Gedurende 15 minuten zal de ventilator draaien.</p>	
<p>Als  FILTER brandt (oranje) moet de filter gereinigd worden (zie pag. 41).</p>	

Tips

Onderhoud

Om het volle rendement van uw handdoekdroger te behouden, moet u hem, ongeveer twee keer per jaar, afstoffen (met een zachte doek of met de borstel van de stofzuiger).









Zet eerst de verwarming uit door op de stop-toets te drukken  (gedurende een viertal seconden) en laat uw handdoekdroger afkoelen.

Gebruik nooit bijtende producten of oplosmiddelen.

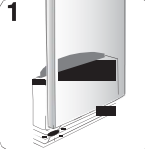
De ventilator reinigen

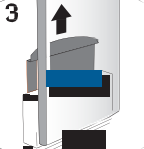
- Reinig de luchttoevoer- en afvoerroosters met een stofzuiger.
 - De ventilator is voorzien van een stoffilter die er, bij verzadiging, voor kan zorgen dat de ventilator stopt met draaien (oranje lampje onder de handdoekdroger brandt).
- Voor een optimaal gebruik moet u de filter regelmatig reinigen.

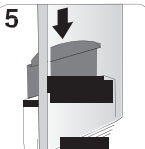
De filter reinigen

<p>Wanneer de filter moet gereinigd worden, verschijnt er op de afstandsbediening: NETTOYER FILTRE en lampje  brandt (oranje, op de linkerzijde van de ventilator).</p>		<p>Reinig de filter en volg hierbij de instructies die op de ventilator vermeld staan.</p>			
<p>1</p> 	<p>Oranje lampje</p>	<p>2</p>  <p>OFF</p>	<p>Zet de handdoek droger uit.</p>	<p>3</p> 	<p>Haal de filter die zich aan de achterkant van de handdoekdroger bevindt, eruit.</p>
<p>4</p> 	<p>Reinig de filter.</p>	<p>5</p> 	<p>Steek de filter weer op zijn plaats.</p>	<p>6</p>  <p>10 min _</p>	<p>Wacht 10 minuten vooraleer u de handdoekdroger weer aanzet.</p>
<p>7</p>  <p>ON</p>	<p>Zet de handdoekdroger aan.</p>				

FOUTOPSPORING

PROBLEEM	CONTROLEER
De handdoekdroger verwarmt niet.	<ul style="list-style-type: none"> - Controleer of de stroomonderbrekers van de installatie aan staan of dat het ontlastsysteem (<i>als u dat heeft</i>) de stroomtoevoer van de handdoekdroger niet heeft uitgeschakeld. - Controleer de ruimtetemperatuur: als deze temperatuur te hoog is, zal de handdoekdroger niet verwarmen.
De handdoekdroger verwarmt de badkamer niet voldoende.	<ul style="list-style-type: none"> - Verhoog de temperatuurinstelling met de toets +. - Wanneer de temperatuur op maximum (28°C) ingesteld staat, dient u het volgende te controleren: <ul style="list-style-type: none"> * Controleer of er een andere verwarmingsbron in de ruimte is. * Let er op dat uw handdoekdroger enkel deze ruimte verwarmt (<i>deur toe</i>). * Laat de voedingsspanning van uw handdoekdroger nakijken. * Controleer of het vermogen van uw handdoekdroger geschikt is voor de grootte van de ruimte (<i>wij raden gemiddeld 110W/m² aan</i>).
De handdoekdroger verwarmt continu.	<ul style="list-style-type: none"> - Controleer of de handdoekdroger niet in de tocht staat (<i>dicht bij een open deur</i>) of dat de temperatuurinstellingen niet gewijzigd werden. - Er kan een storing zijn opgetreden in het stroomnet. In geval van problemen (<i>geblokkeerde thermostaat...</i>), moet u de stroomtoevoer van de handdoekdroger ongeveer 10 minuten lang uitzetten (<i>zekering, stroomonderbreker</i>) en dan weer aanzetten. - Wanneer dit vaak voorkomt, moet u de elektriciteitstoevoer laten nakijken door uw energiedistributeur.
De handdoekdroger is zeer warm aan de oppervlakte.	<p>Het is normaal dat uw handdoekdroger tijdens de werking warm is, de maximale oppervlaktetemperatuur is begrensd conform de norm NF Electricité Performance.</p> <p>Als u echter vindt dat uw toestel nog steeds te warm is, moet u controleren of het vermogen geschikt is voor de oppervlakte van de ruimte (<i>wij raden 110W/m² aan</i>) en of de handdoekdroger niet in de tocht staat waardoor de regeling verstoord wordt.</p>
De ventilator stopt voortijdig.	<ul style="list-style-type: none"> - Controleer of de luchttoevoer- en afvoerroosters niet geblokkeerd zijn. Maak ze, indien nodig, schoon (<i>consulteer paragraaf Onderhoud</i>). - Controleer of de temperatuur in de ruimte niet te hoog is. In dergelijk geval is het normaal dat de ventilator stopt. Wacht tot de temperatuur gezakt is vooraleer de ventilator weer op te starten. - Wanneer uw woning zich op een hoogte van meer dan 1000 m bevindt, waar de lucht minder dicht is, kan het voorkomen dat de temperatuur in uw badkamer sneller stijgt. Dit probleem kan u dus meerdere keren voorhebben (<i>zonder gevaar voor de levensduur van de onderdelen van uw toestel</i>). Om uw handdoekdroger weer op te starten, moet u steeds onderstaande werkwijze volgen: <ul style="list-style-type: none"> - Zet de verwarming uit (<i>druk ongeveer 4 seconden lang op de Aan-/Uittoets</i>). - Wacht minstens 10 minuten. - Zet de verwarming weer aan (<i>druk op de Aan-/Uittoets</i>).

PROBLEEM	CONTROLEER
De herkenning-procedure van de afstandsbediening werkt niet.	<ul style="list-style-type: none"> - U heeft de batterij in de afstandsbediening gestoken terwijl u zich te ver van de handdoekdroger bevond. Het scherm van de afstandsbediening is in waakstand gegaan: druk op een toets om de afstandsbediening te activeren. De herkenning-procedure van de afstandsbediening start. - Deze procedure moet u uitvoeren binnen de 10 minuten nadat u uw handdoekdroger aangezet heeft.
De handdoekdroger verwarmt niet. Er verschijnt een melding op de afstandsbediening.	Wanneer onderstaande meldingen op de afstandsbediening verschijnen, dient u een erkend servicetechnicus te contacteren: 'Sonde commande HS', 'Sonde resistance HS', 'Sonde ambiance HS'.
Het batterijlampje knippert.	Wanneer het volgende lampje op uw scherm knippert, moet u de batterij vervangen (type CR2430).
De ventilator stopt tijdens de douchecyclus.	De ventilator draait minstens 10 minuten als de douchecyclus geactiveerd is. Als de temperatuur in de ruimte 24°C bedraagt, stopt de ventilator. De ventilator start opnieuw om deze temperatuur te behouden.
De handdoekdroger verwarmt niet. Er verschijnt een melding op de afstandsbediening.	'Hors Gel Radiateur': De handdoekdroger staat in Antivorstmodus.
De ventilator start niet.	De filter is waarschijnlijk vuil. Op het display staat 'Nettoyer filtre'. Zie pagina 41.
De handdoekdroger verwarmt niet. Er verschijnt een melding op de afstandsbediening.	'Radiateur Off': Door een stroomonderbreking of als de handdoekdroger uit staat, verschijnt deze melding op het display. Zie pagina 40 om uw toestel weer op te starten.
Op de muur rond de handdoekdroger verschijnen vuile plekken.	Een eventuele vervuiling wordt uitsluitend veroorzaakt door de kwaliteit van de lucht in de ruimte (kaars, sigarettenrook, slechte ventilatie, ...).
De bovenste en de onderste elementen van de handdoekdroger zijn minder warm dan de rest.	<ul style="list-style-type: none"> - Bovenkant: de bovenste elementen zijn niet volledig gevuld zodat de thermodynamische vloeistof kan uitzetten. Ze warmen enkel op door geleiding. - Onderkant: de onderste elementen kanaliseren de terugloop van de vloeistof die zijn warmte heeft afgegeven.
De handdoekdroger produceert continu geluidstrillingen tijdens het verwarmen.	Controleer of de handdoekdroger goed gemonteerd en correct op zijn steun bevestigd is. Wanneer de handdoekdroger tegen een holle wand bevestigd is, zijn geluidstrillingen mogelijk.
Verandering van afstandsbediening: bediening opnieuw koppelen	Zie pagina 11. Indien de koppeling niet lukt, raadpleeg een erkend servicetechnicus.

